



CENU LAPA 2022/23

Spēkā no 01/04/2022

SATURS

Brīvēstāvošas vannas

INFINITY
1795 × 795 mm



4. lpp.

AMORE
1600 × 850 mm



4. lpp.

FELICE
1945 × 830 mm



4. lpp.

DOLCE
1800 × 900 mm



5. lpp.

STEP
1700 × 890 mm



5. lpp.

BEL CANTO
1800 × 850 mm



5. lpp.

BELLA
1705 × 800 mm



6. lpp.

STORIA
1670 × 725 mm

JAUNUMS!



6. lpp.

VICTORIA
1700 × 830 mm



7. lpp.

DECO kolekcijas vannas

DECO NUDO
1660 × 725 mm



8. lpp.

DECO RIM
1660 × 810 mm



8. lpp.

DECO WALL
1660 × 810 mm



8. lpp.

DECO CORNER
1600 × 1270 mm



9. lpp.

Made to Measure koncepta vannas

DECO SHAPE
1660-2500 × 725-1250 mm



9. lpp.

DECO SHAPE RE
1700-2000 × 825 mm



10. lpp.

DECO SHAPE RE A/D
1700-2000 × 825 mm



10. lpp.

QUADRO kolekcijas vannas

QUADRO WALL
1600 × 750 mm

JAUNUMS!



11. lpp.

VERSO vannas

VERSO
1700 × 750 mm



11. lpp.

VARIO kolekcijas vannas

VARIO M
1500-1600 × 750 mm



12.-13. lpp.

VARIO L
1600-1700 × 750 mm



12.-13. lpp.

VARIO XL
1750-1850 × 800 mm



12.-13. lpp.

UNO, TRE kolekcijas vannas

UNO
1500 × 750 mm



14. lpp.

UNO GRANDE
1700 × 750 mm



14. lpp.

TRE
1500 × 1000 mm



15. lpp.

TRE GRANDE
1700 × 1000 mm



15. lpp.

Made to Measure izlietnes

OPUS MINI / OPUS



16.- 17. lpp.

OPUS GRANDE



18. lpp.

STRETTO



19. lpp.

ROUND



20. lpp.

OVO



21. lpp.

PIANO



22. lpp.

CREDO



23. lpp.

FLOW 450/500



25.-26. lpp.

Made to Measure akmens masas izlietnes

JAUNUMS!



27.-28. lpp.

Mēbeles, plaukti, virsmas un sienas paneļi

Made to Measure virsmas
ON-TOP izlietnes



30.- 34. lpp.

Made to Measure
plaukti



35. lpp.

SOLID
ozolkoka virsmas



35. lpp.

Made to Measure
sienas paneļi



35. lpp.

MF DECO 450/500



36. lpp.

ROUND PLUS MF



36. lpp.

Izlietnes

BELLA



37. lpp.

FELICE



37. lpp.

INFINITY
JAUNUMS!



37. lpp.

QUADRO
JAUNUMS!



37. lpp.

DECO



38. lpp.

AMORE



38. lpp.

ROUND ON



38. lpp.

VARIO



38. lpp.

OVO IN



39. lpp.

ROUND IN



39. lpp.

OPUS IN



39. lpp.

ORGANIC IN



39. lpp.

LONG STEP
izlietņu sērija



40. lpp.

MINI SAMBA /
SAMBA



41. lpp.

MINI STEP /
STEP



41. lpp.

VICTORIA



41. lpp.

BETA



42. lpp.

DELTA



42. lpp.

CLARO
izlietņu sērija



43. lpp.

Mazās izlietnes
DO



44. lpp.

RE



44. lpp.

MI



44. lpp.

Akmens masas dušas paliktņi

CLASSIC KV



45. lpp.

CLASSIC RO



45. lpp.

CLASSIC NEW



45. lpp.

ART KV



46. lpp.

ART RO



46. lpp.

ART



47. lpp.

LARGO



47. lpp.

Made to Measure dušas paliktņi CRAFT



48. lpp.

Tehniskā informācija

produktu kodu veidošana, izstrādājumu
toņu/krāsu kartes, garantijas noteikumi u.c.)

49.- 53. lpp.

Modelis

Specifikācija

Cena EUR

Balta

Krāsaina

Art. NR.

Balta / Krāsaina



INFINITY

1795 × 795 mm
h = 620 mm
Tilpums: 300 l
Svars: 165 kg
Integrēta noplūde-pārplūde *push-open* un sifons (komplektā).

Silkstone® vanna ar sānu paneļiem	3985		VAINFS/00
Silkstone® iebūvējama vanna (bez sānu paneļiem)	2985		VAINFSIEB/00
Balta Silkstone® vanna ar tonētiem sānu paneļiem		4580	VAINFS/02

Ar oša koka aksesuāru komplektu un *Technogel* pagalvi.

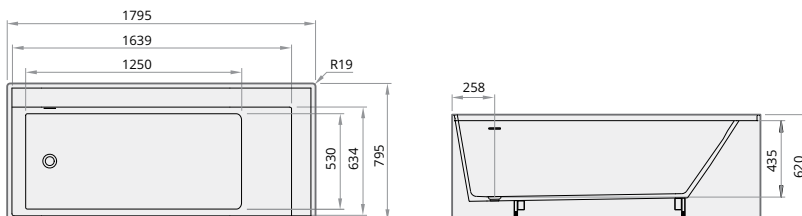

AMORE

1600 × 850 mm
h = 715 mm
Tilpums: 260 l
Svars: 162 / 127 / 130 kg
Integrēta noplūde-pārplūde *push-open* un sifons (komplektā).

Akmens masas vanna	1915		VAAMO/00
Silkstone® vanna	2275	2625	VAAMS/xx
GRAPHITE vanna		3140	VAAMS/01

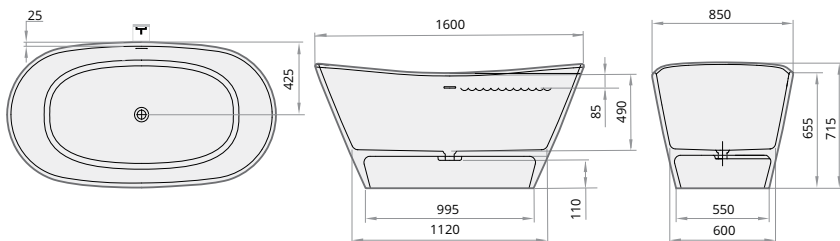

FELICE

1945 × 830 mm
h = 715 mm
Tilpums: 280 l
Svars: 128 kg
Integrēta noplūde-pārplūde *push-open* un sifons (komplektā).

Silkstone® vanna	2560	2935	VAFES/xx
GRAPHITE vanna		3480	VAFES/01

FELICE vannas sifona apakšējai daļai ir nepieciešams 50 mm padziļinājums grīdā (uzstādīšanas instrukciju skatīt www.paa.lv).

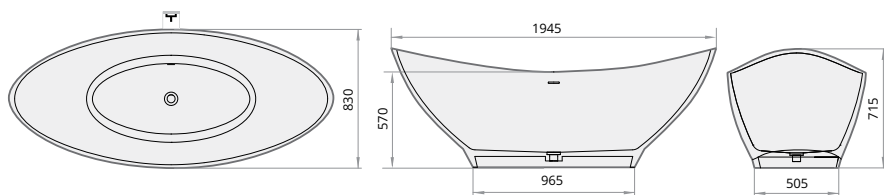

Modelis

Specifikācija

Cena EUR

Balta

Krāsaina

Art. NR.

Balta / Krāsaina

**DOLCE**

1800 × 900 mm
h = 650 mm
Tilpums: 260 l
Svars: 145 / 148 kg
Integrēta noplūde-
pārplūde *push-open*
un sifons (komplektā).

Silkstone® vanna	2655		VADOS/00
GRAPHITE vanna		3570	VADOS/01

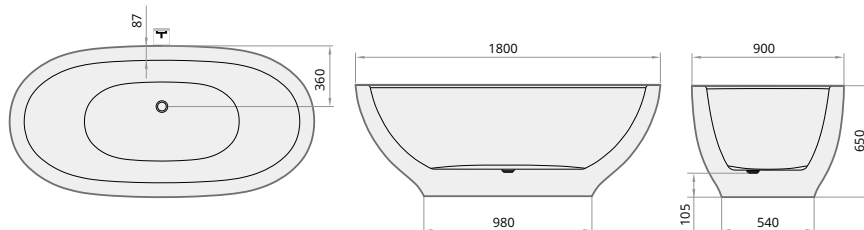
**STEP**

1700 × 890 mm
h = 650 mm
Tilpums: 375 l
Svars: 133 kg

Akmens masas vanna	1195	1485	VASTE/xx
Noplūde-pārplūde	75	75	SIFVARGRP
KOPĀ	1270	1560	

Papildus:

Urbumi jaucējkrānu uzstādīšanai	65	65	RURBPB
---------------------------------	----	----	--------

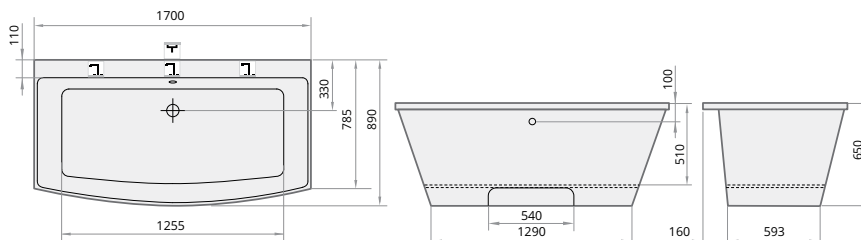
**BEL CANTO**

1800 × 850 mm
h = 740 mm
Tilpums: 245 l
Svars: 100 kg

Akmens masas vanna	1195	1485	VABEL/xx
Noplūde-pārplūde	75	75	SIFVARGRP
KOPĀ	1270	1560	

Papildus:

Hromēta noplūde-pārplūde push-open	210	210	SIFVBELM/H
------------------------------------	-----	-----	------------

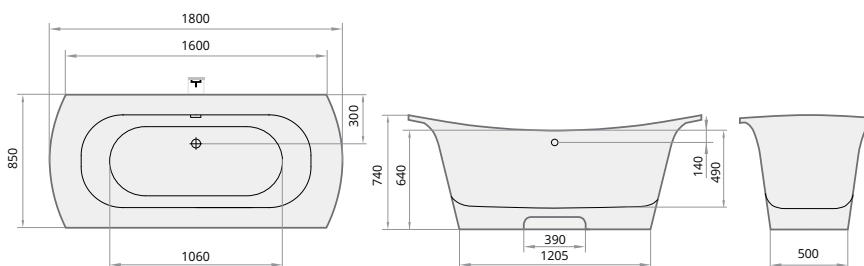

Cenas norādītas eiro ar PVN.

Modelis

Specifikācija

Cena EUR

Balta

Krāsaina

Art. NR.

Balta / Krāsaina



BELLA

1705 × 800 mm
h = 550 mm
Tilpums: 312 l
Svars: 135/115/110 kg
Integrēta noplūde-
pārplūde *push-open*
un sifons (komplektā).

Akmens masas vanna	1990		VABELL/00
GRAPHITE vanna		3220	VABELS/01
Silkstone® vanna	2370	2725	VABELS/xx

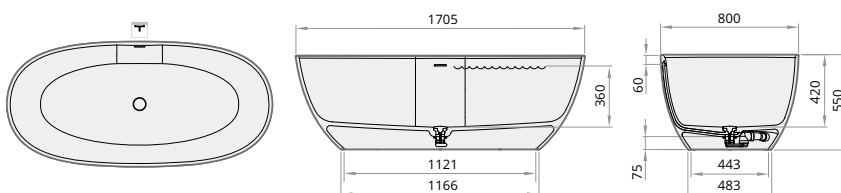

JAUNUMS!



STORIA

1670 × 725 mm
h = 595 mm
Tilpums: 240 l
Svars: 136 kg
Integrēta noplūde-
pārplūde *push-open*
un sifons (komplektā).

Akmens masas vanna	1820		VASTO/00
--------------------	------	--	----------

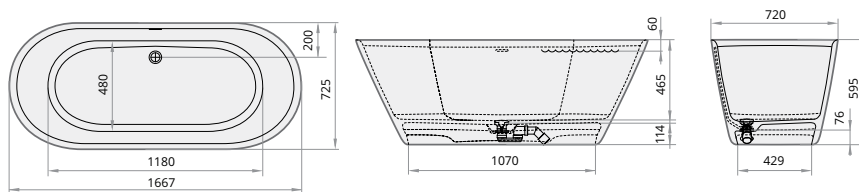

Modelis	Specifikācija	Cena EUR		Art. NR.
		Balta	Krāsaina	Balta / Krāsaina



kājas
WOODEN

VICTORIA
1700 × 830 × 610 mm
h = 730, 680 mm
Tilpums: 225 l
Svars: 84 / 80 kg

Akmens masas vanna, akmens masas kājas ANTICA	1915	2605	VAVICA/xx
Akmens masas vanna, oša koka kājas WOODEN*	1910	2605	VAVICK/xx

Silkstone® vanna:

Silkstone® vanna, Silkstone® kājas ANTICA	2275		VAVISS/00
Silkstone® vanna, GRAPHITE kājas ANTICA	2370		VAVISG/00
Silkstone® vanna, oša koka kājas WOODEN*	2250		VAVISK/00

Papildus:

Hromēta noplūde-pārplūde	220	220	SIFVVICM/H
Bronzas noplūde-pārplūde	375	375	SIFVVICM/B
Zeltīta noplūde-pārplūde	470	470	SIFVVICM/Z

* Koka (WOODEN) kāju toni - NATURAL un COFFEE.



kājas
ANTICA (Silkstone®)

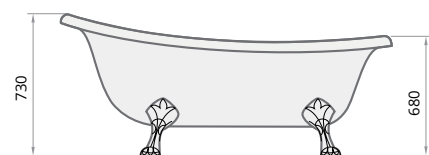
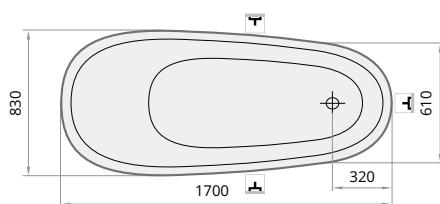

kājas
ANTICA (GRAPHITE)

Modelis

Specifikācija

Cena EUR

Balta

Krāsaina

Art. NR.

Balta / Krāsaina



DECO NUDO

1660 × 725 mm
h = 630 mm
Tilpums: 240 l
Svars: 112 kg
Integrēta noplūde-
pārplūde *push-open*
un sifons (komplektā).

Silkstone® vanna*	1860	2125	VADENUS/xx
GRAPHITE vanna		2495	VADENUS/01

* Vanna Matte White vai pilnībā tonēta (Silkstone® toņus skat. 52. lpp.).

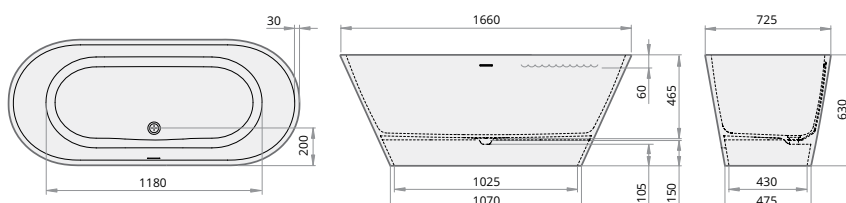

DECO RIM

1660 × 810 mm
h = 630 mm
Tilpums: 240 l
Svars: 110 kg
Integrēta noplūde-
pārplūde *push-open*
un sifons (komplektā).

Silkstone® vanna*	2195	2520	VADERIS/xx
GRAPHITE vanna		2950	VADERIS/01

Dvieļa turētāja novietojuma pusi (K vai L, sk. rasējumu) jānorāda pasūtījuma piezīmēs.

* Vanna Matte White vai pilnībā tonēta (Silkstone® toņus skat. 52. lpp.).

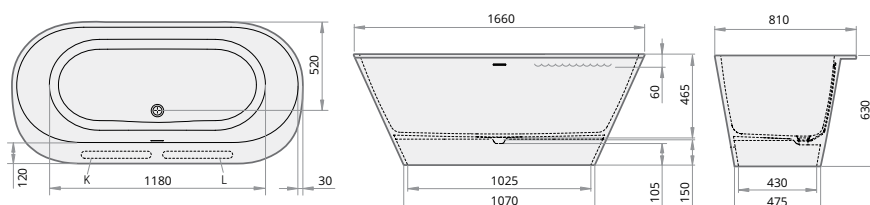

DECO WALL

1660 × 810 mm
h = 630 mm
Tilpums: 240 l
Svars: 120 kg
Integrēta noplūde-
pārplūde *push-open*
un sifons (komplektā).

Silkstone® vanna*	2180	2520	VADEWAS/XX
GRAPHITE vanna*		2950	VADEWAS/01

Papildus:

Urbums kanalizācijas pieslēgumam (K/L)	55	55	RFREZSS
Urbumi jaucējkrānam	65	65	RURBSS

* Urbumu vieta jaucējkrānam un kanalizācijas urbuma novietojuma puse jānorāda pasūtījuma piezīmēs.
Vanna Matte White vai pilnībā tonēta (Silkstone® toņus skat. 52. lpp.).

Uzmanību! Saskaņā ar ES nozares standartu, ne visi jaucējkrāni ir piemēroti novietošanai uz šīs vannas malas.

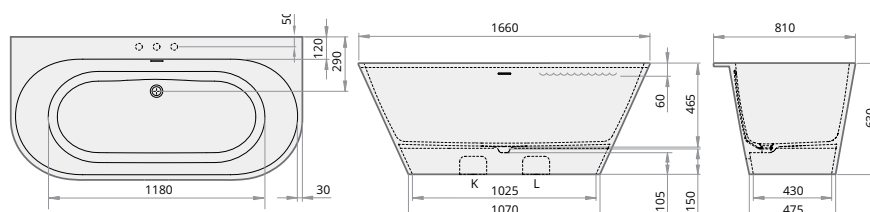

Modelis

Specifikācija

Cena EUR

Balta

Krāsaina

Art. NR.

Balta / Krāsaina



DECO CORNER D, 1600x1270

DECO CORNER

D/A, 1600 × 1270 mm
h = 630 mm
Tilpums: 240 l
Svars: 120 kg
Integrēta noplūde-pārplūde *push-open* un sifons (komplektā).

Silkstone® vanna DECO CORNER D, 1600 × 1270*	2685	3085	VADECORS/xx
Silkstone® vanna DECO CORNER A, 1600 × 1270*	2685	3085	VADECORSA/xx

Papildus:

Urbums kanalizācijas pieslēgumam (K/L)	55	55	RFREZSS
Urbumi jaucējkrānam	65	65	RURBSS

* Vanna Matte White vai ar tonētu virsmu (Silkstone® tonus skat. 52. lpp.).

Urbumu vieta jaucējkrānam un kanalizācijas urbuma novietojuma puse jānorāda pasūtījuma piezīmēs.

Uzmanību! Saskaņā ar ES nozares standartu, ne visi jaucējkrāni ir piemēroti novietošanai uz šīs vannas malas. Jaucējkrānus iespējams uzstādīt, ja virsmas sānu platums ir ne mazāks kā 120 mm.



DECO CORNER A, 1600x1270

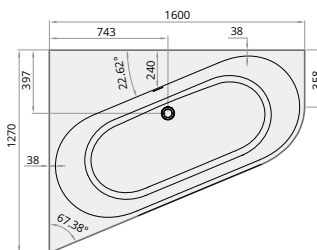

DECO CORNER D, 1600x1270

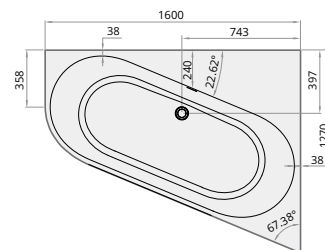

DECO CORNER A, 1600x1270



DECO SHAPE

Made to Measure
koncepts

1660-2500 × 725-1275 mm
h = 630 mm
Tilpums: 240 l
Svars: 130 kg
Integrēta noplūde-pārplūde *push-open* un sifons (komplektā).

Silkstone® vanna, 1660-1800 × 725-850 mm*	2575	2955	VADESHM/xx
Silkstone® vanna, 1660-2500 × 725-1275 mm*	3170	3640	VADESHL/xx

* Virsma vannai DECO SHAPE tiek izgatavota atbilstoši pasūtītāja norādītiem izmēriem un formai, tādēļ, veicot pasūtījumu, obligāti jāpievieno rasējums (skat. 50. lpp.).

Stūru noapaļojumi, izgriezumi un nogriezumi ir iekļauti cenā.

Vanna Matte White vai ar tonētu virsmu (Silkstone® tonus skat. 52. lpp.).

Ne visu izmēru vannām pieejama tonēta virsma (jāsaskaņo).

Urbumi jaucējkrānam un kanalizācijas pieslēgumam ir ietverti cenā.

Jaucējkrānus iespējams uzstādīt, ja virsmas sānu platums ir ne mazāks kā 120 mm.

Rasējumā zemāk uzrādīts minimālais virsmas laukums ap vannas padziļinājumu.

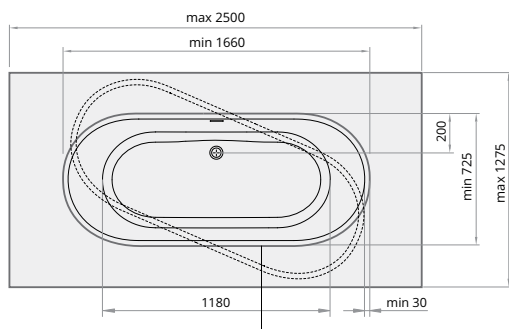

minimālais virsmas laukums

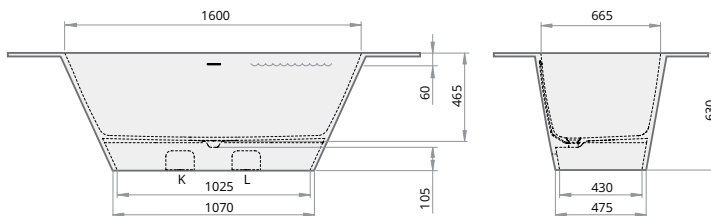

Modelis

Specifikācija

Cena EUR

Balta Krāsaina

Art. NR.

Balta / Krāsaina



DECO SHAPE RE, 1700-2000x825

DECO SHAPE RE

1700-2000 × 825 mm
h = 630 mm
Tilpums: 240 l
Svars: 110 kg
Integrēta noplūde-pārplūde *push-open* un sifons (komplektā).

Silkstone® vanna, 1700-2000 × 825 mm*

2520

2900

VADESHRE/xx

* Virsmas garums vannai DECO SHAPE RE tiek pielāgots atbilstoši pasūtītāja norādītiem izmēriem, tādēļ, veicot pasūtījumu, obligāti jāpievieno rasējums, kurā jānorāda vannas garums un urbumu novietojums jaucējkrāniem ar to izmēriem, ja tādi nepieciešami (skat. 50. lpp.).

Vanna Matte White vai ar tonētu virsmu (Silkstone® toņus skat. 52. lpp.).
Urbumi jaucējkrānam un kanalizācijas pieslēgumam ir ietverti cenā.

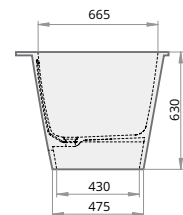
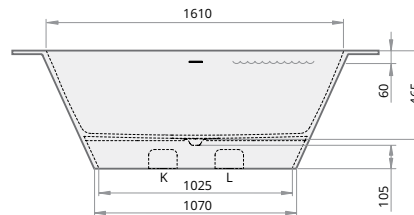
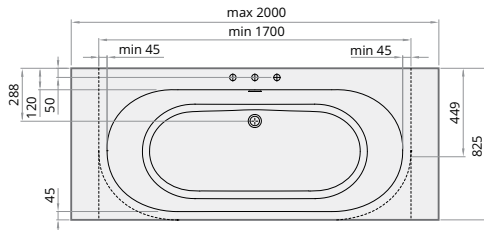

DECO SHAPE RE A, 1700-2000x825

DECO SHAPE RE A

1700-2000 × 825 mm
h = 630 mm
Tilpums: 240 l
Svars: 112 kg
Integrēta noplūde-pārplūde *push-open* un sifons (komplektā).

Silkstone® vanna, 1700-2000 × 825 mm*

2520

2900

VADESHAREA/xx

* Virsmas garums vannai DECO SHAPE RE A tiek pielāgots atbilstoši pasūtītāja norādītiem izmēriem, tādēļ, veicot pasūtījumu, obligāti jāpievieno rasējums, kurā jānorāda vannas garums un jaucējkrānu urbumu izvietojums ar to izmēriem, ja tādi nepieciešami (skat. 50. lpp.).

Vanna Matte White vai ar tonētu virsmu (Silkstone® toņus skat. 52. lpp.).
Urbumi jaucējkrānam un kanalizācijas pieslēgumam ir ietverti cenā.

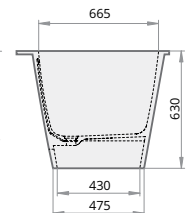
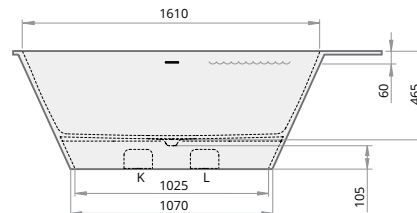
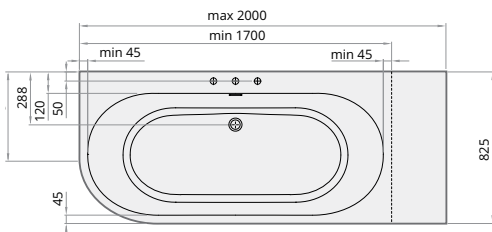

DECO SHAPE RE D, 1700-2000x825

DECO SHAPE RE D

1700-2000 × 825 mm
h = 630 mm
Tilpums: 240 l
Svars: 112 kg
Integrēta noplūde-pārplūde *push-open* un sifons (komplektā).

Silkstone® vanna, 1700-2000 × 825 mm*

2520

2900

VADESHRED/xx

* Virsmas garums vannai DECO SHAPE RE D tiek pielāgots atbilstoši pasūtītāja norādītiem izmēriem, tādēļ, veicot pasūtījumu, obligāti jāpievieno rasējums un jānorāda vannas garums (skat. 50. lpp.).

Vanna Matte White vai ar tonētu virsmu (Silkstone® toņus skat. 52. lpp.).
Urbumi jaucējkrānam un kanalizācijas pieslēgumam ir ietverti cenā.

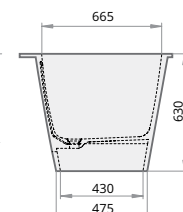
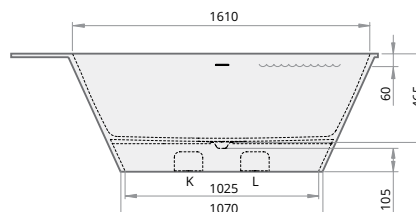
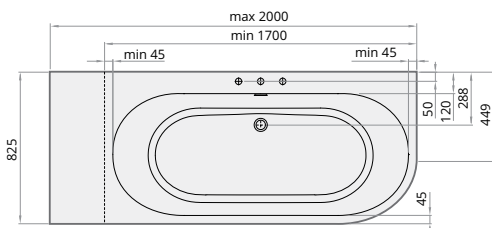

Modelis

Specifikācija

Cena EUR

Balta

Krāsaina

Art. NR.

Balta / Krāsaina

JAUNUMS!

QUADRO WALL

1600 × 750 mm

h = 600 mm

Tilpums: 275 l

Svars: 108/136 kg



Akmens masas vanna	1990		VAQUA/00
Silkstone® vanna	2325	2680	VAQUAS/xx
GRAPHITE vanna		3145	VAQUAS/01

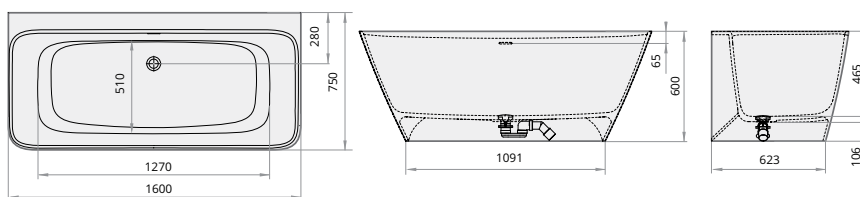

VERSO VANNAS

VERSO

1700 × 750 mm

h = 640 mm

Tilpums: 225 l

Svars: 72 kg



Akmens masas taisnstūra vanna ar dekoratīvo paneli	850	1100	VAVER/xx
Verso A - vanna ar noapaļotu stūri un dekoratīvo paneli	940	1190	VAVERA/xx
Verso D - vanna ar noapaļotu stūri un dekoratīvo paneli	940	1190	VAVERD/xx
Verso AD - vanna ar noapaļotiem stūriem un dekoratīvo paneli	1025	1275	VAVERAD/xx

Papildus:

Noplūde-pārplūde	75	75	SIFVVARP
------------------	----	----	----------

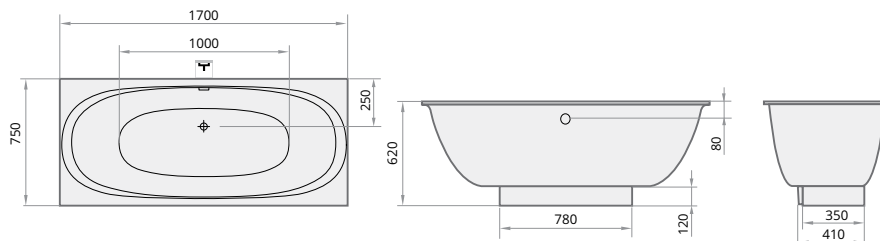



VARIO M
 1600 × 750 mm
 1500-1600 × 750 mm
 h = 565 mm
 Tīlums: 200 l
 Svars: 100 kg

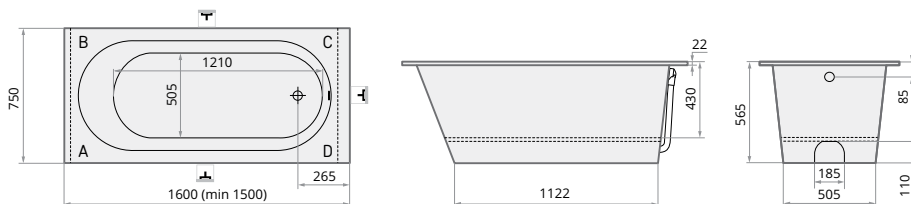

* Vannai ar standarta noplūdi-pārplūdi (Art.NO. SIFVVARP) minimālais garums ir 1510 mm.



VARIO L
 1700 × 750 mm
 1600-1700 × 750 mm
 h = 625mm
 Tīlums: 220 l
 Svars: 107 kg

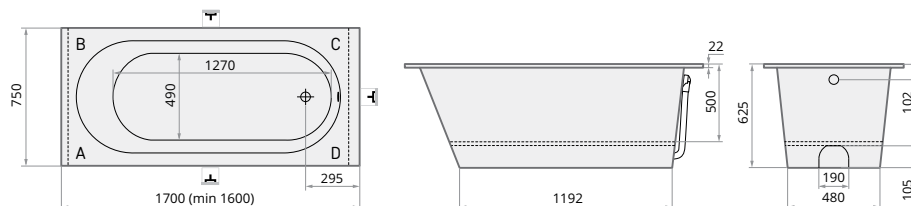

** Vannai ar standarta noplūdi-pārplūdi (Art.NO. SIFVVARP) minimālais garums ir 1610 mm.



VARIO XL
 1850 × 800 mm
 1750-1850 × 800 mm
 h = 635 mm
 Tīlums: 240 l
 Svars: 135 kg

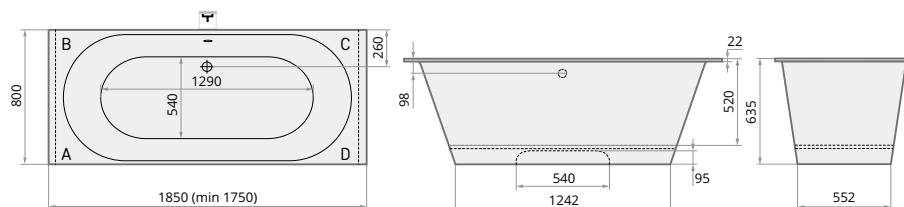

Modelis

Specifikācija

Cena EUR

Balta

Krāsaina

Art. NR.

Balta / Krāsaina

Vario kolekcijas vanna ar 1 noapaļotu stūri



Akmens masas vanna, VARIO M 1580 × 750 A *	885	1125	VAVARMA/xx
Akmens masas vanna, VARIO M 1580 × 750 B *	885	1125	VAVARMB/xx
Akmens masas vanna, VARIO M 1580 × 750 C *	885	1125	VAVARMC/xx
Akmens masas vanna, VARIO M 1580 × 750 D *	885	1125	VAVARMD/xx
Akmens masas vanna, VARIO L 1680 × 750 A **	980	1220	VAVARLA/xx
Akmens masas vanna, VARIO L 1680 × 750 B **	980	1220	VAVARLB/xx
Akmens masas vanna, VARIO L 1680 × 750 C **	980	1220	VAVARLC/xx
Akmens masas vanna, VARIO L 1680 × 750 D **	980	1220	VAVARLD/xx
Akmens masas vanna, VARIO XL 1800 × 800 A	1190	1375	VAVARXLA/xx
Akmens masas vanna, VARIO XL 1800 × 800 D	1190	1375	VAVARXLD/xx
Vannas garuma saīsināšana līdz min. (sk. rasējumu)	90	90	RVSA

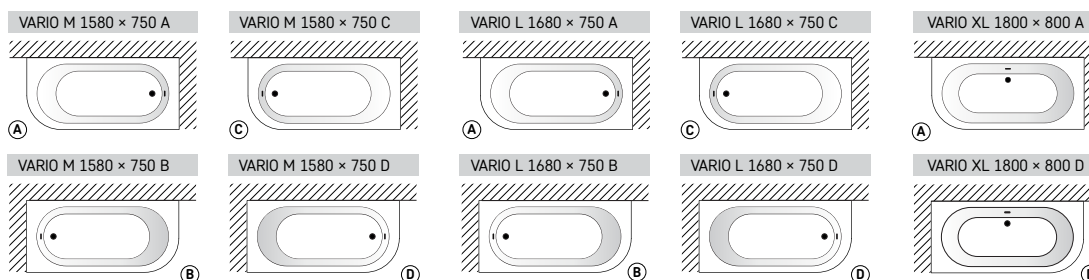

Vario kolekcijas vanna
ar 2 noapaļotiem stūriem

Modelis
Specifikācija
Cena EUR

Balta

Krāsaina

Art. NR.

Balta / Krāsaina

Akmens masas vanna, VARIO M 1560 × 750 AD	970	1210	VAVARMAD/xx
Akmens masas vanna, VARIO M 1560 × 750 BC	970	1210	VAVARMBC/xx
Akmens masas vanna, VARIO L 1660 × 750 AD	1070	1310	VAVARLAD/xx
Akmens masas vanna, VARIO L 1660 × 750 BC	1070	1310	VAVARLBC/xx
Akmens masas vanna, VARIO XL 1755 × 800 AD	1275	1460	VAVARXLAD/xx

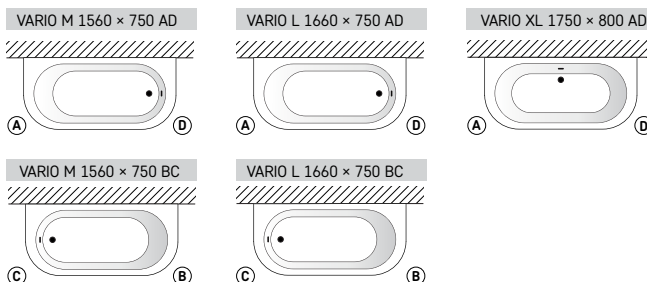

Vario kolekcijas vanna
ar 2 noapaļotiem
stūriem tās galā



Akmens masas vanna, VARIO M 1580 × 750 AB	970	1210	VAVARMAB/xx
Akmens masas vanna, VARIO L 1680 × 750 AB	1070	1310	VAVARLAB/xx
Akmens masas vanna, VARIO XL 1800 × 800 AB	1275	1460	VAVARXLAB/xx
Akmens masas vanna, VARIO XL 1800 × 800 CD	1275	1460	VAVARXLCD/xx

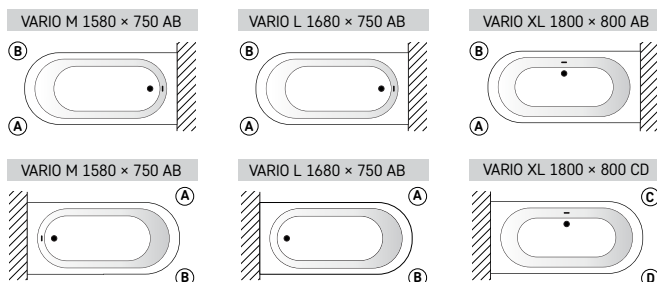

Vario kolekcijas
brīvēstāvošā vanna



Akmens masas vanna, VARIO M 1560 × 750 mm ABCD	1145	1385	VAVARMABCD/xx
Akmens masas vanna, VARIO L 1660 × 750 mm ABCD	1190	1430	VAVARLABCD/xx
Akmens masas vanna, VARIO XL 1750 × 800 mm ABCD	1490	1635	VAVARXLABCD/xx

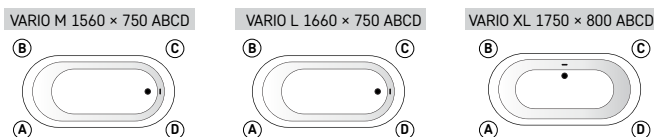

Vario kolekcijas
taisnstūra vanna



Akmens masas vanna, VARIO M 1600 × 750 *	795	1035	VAVARM/xx
Akmens masas vanna, VARIO L 1700 × 750 **	890	1135	VAVARL/xx
Akmens masas vanna, VARIO XL 1850 × 800	1100	1290	VAVARXL/xx
Vannas garuma saīsināšana līdz min. (sk. rasējumu)	90	90	RVSA

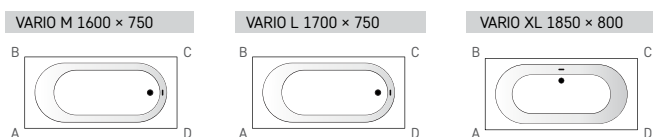

Vario kolekcijas vannu komplektējošās daļas:

Noplūde-pārplūde* (Vario M & Vario L)	75	75	SIFVWARP
Hromēta noplūde-pārplūde (Vario M & Vario L)	135	135	SIFVWARM/H
Noplūde-pārplūde (Vario XL)	75	75	SIFVVARGRP
Hromēta noplūde-pārplūde (Vario XL)	210	210	SIFVBELM/H

Cenas norādītas eiro ar PVN.

Modelis

Specifikācija

Cena EUR

Balta

Krāsaina

Art. NR.

Balta / Krāsaina



UNO

1500 × 750 mm
h = 630 mm
Tilpums: 210 l
Svars: 83 kg

Akmens masas vanna	640	890	VAUNO/xx
Zemais panelis	65	105	PAUNOM/xx
Noplūde-pārplūde	50	50	SIFVUNOP
KOPĀ	755	1045	
Papildus:			
Hromēta noplūde-pārplūde	135	135	SIFVARM/H

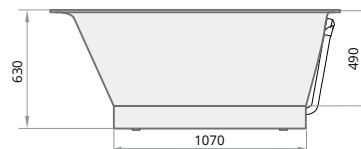
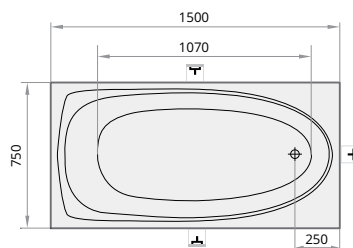

UNO GRANDE

1700 × 750 mm
h = 640 mm
Tilpums: 240 l
Svars: 90 kg

Akmens masas vanna	690	940	VAUNOGR/xx
Zemais panelis	75	105	PAUNOGRM/xx
Noplūde-pārplūde	50	50	SIFVUNOP
KOPĀ	815	1095	
Papildus:			
Hromēta noplūde-pārplūde	135	135	SIFVARM/H

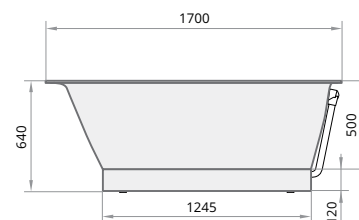
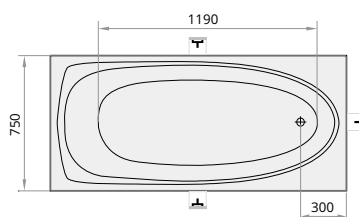

Modelis	Specifikācija	Cena EUR		Art. NR.
		Balta	Krāsaina	Balta / Krāsaina

K (kreisā puse)

L (labā puse)

TRE
 1500 × 1000 mm
 h = 640 mm
 Tīlpums: 240 l
 Svars: 88 kg

Akmens masas vanna (kreisā / labā puse)	685	930	VATRE/K/xx; VATRE/L/xx
Zemais panelis	75	105	PATREM/xx
Noplūde-pārplūde	50	50	SIFVUNOP
KOPĀ	810	1085	

Papildus:

Augstais panelis (kreisais / labais)	150	235	PATREA/K/xx; PATREA/L/xx
--------------------------------------	-----	-----	-----------------------------

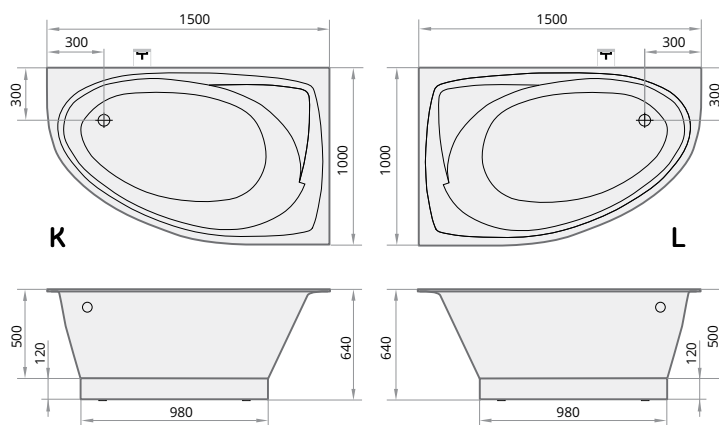
K (kreisā puse)

L (labā puse)

TRE GRANDE
 1700 × 1000 mm
 h = 650 mm
 Tīlpums: 270 l
 Svars: 102 kg

Akmens masas vanna (kreisā / labā puse)	760	1005	VATREGR/K/xx; VATREGR/L/xx
Zemais panelis	75	105	PATREGRM/xx
Noplūde-pārplūde	50	50	SIFVUNOP
KOPĀ	885	1160	

Papildus:

Augstais panelis (kreisais / labais)	150	235	PATREGRA/K/xx; PATREGRA/L/xx
--------------------------------------	-----	-----	---------------------------------

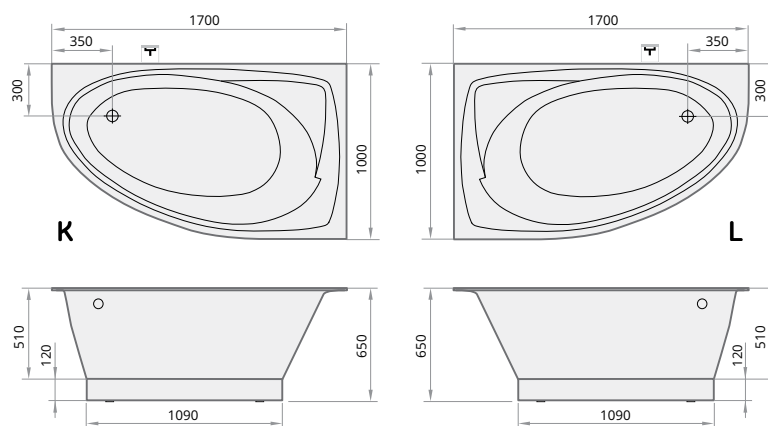

Piemērs ar izlietni OPUS MINI



OPUS MINI 600 × 410 × 100
 Komplektācija: 1 izlietne OPUS MINI,
 H = 100 mm, integrēti kronšteini
 Cena € 510

Cenas Made to Measure izlietnēm OPUS MINI

Virsmas malas augstums (H), mm	Virsmas garums (L), mm										Nestandarta formas, izmēri
	450-550	551-800	801-1000	1001-1200	1201-1400	1401-1600	1601-1800	1801-2000	2001-2200		
H = 25, balta, 1 izlietne	380	420	470	510	560	600	650	700	745	Pēc pieprasījuma	
H = 30-100, balta, 1 izlietne	435	510	560	610	660	710	765	810	860		
H = 110-150, balta, 1 izlietne	505	580	635	695	740	810	860	920	980		
Papildus:											
Otra izlietne*	190										Pēc pieprasījuma
Sienas līste, h = 30 mm (vienmēr virsmas tonī)	100										
Sienas panelis, h = 60 - 200 mm	Matte White tonēts	55	80	90	110	130	140	160	190	205	
		65	90	110	130	140	180	190	205	230	
		GRAPHITE	80	100	120	150	180	195	220	250	
Sienas panelis, h = 201 - 400 mm	Matte White tonēts	110	140	190	220	265	295	330	370	405	
		130	180	205	250	295	340	380	435	470	
		GRAPHITE	150	195	250	295	355	390	450	505	
Dvieļa turētājs (par 1 gab.)**	55										
Stūra noapaļošana (tikai, ja H = 25) vai nogriešana	55										
Tonēta virsma (izlietne vienmēr ir Matte White)	120	130	140	150	160	185	200	215	230		
Papildus kronšteins, 400 mm, balts (par 1 gab.)***	35										
Rasējumu / 2D / 3D sagatavošana pirms produkta izgatavošanas****	45										
Kontūras frēzējumi virsmā (1 gab.)	35										
Push-open noplūde ar hromētu vai Silkstone® vāciņu	65										
Permanent open noplūde ar hromētu vai Silkstone® vāciņu	55										

* Otra izlietne iespējama tikai, ja virsmas garums (L) nav mazāks par: 900 mm.

** Dvieļa turētājs izlietnēm OPUS MINI iespējams tikai tad, ja virsmas malas augstums (H) ir vismaz 100 mm un virsmas garums ir lielāks vai vienāds ar 450 mm.

*** Standarta stiprinājumi ir iekļauti komplektā. Papildus kronšteini jāpasūta, ja: nav nodrošināta sienas nestspēja vai virsmas H ir mazāks par 100 mm. Ieteicams likt 1 kronšteinu katriem 900 mm virsmas garuma (L). Kronšteini nav nepieciešami, ja izlietni novieto uz mēbeles;

**** Tehniskā konsultācija par rasējumu apstrādi, virsmas komplektēšanu un rasējuma saskaņošanu.

Pasūtījumam obligāti jāpievieno aizpildīta *Pasūtījuma forma Made to Measure izlietnēm* (skat. 24. lpp.).

Gatavai virsmai un izlietnei var nenozīmīgi atšķirties krāsas tonalitāte. Silkstone® izstrādājumu toņus skat. 52. lpp.

Izlietnes iekšējā izmēra un tās pozicionējuma virsmā robežnovirzes +/-5mm.

Izlietnes OPUS MINI izmēru nosacījumi

OPUS MINI
 305 × 265 mm

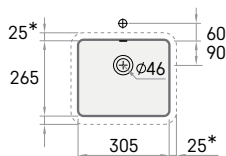

*izlietnes ārējais perimetrs.

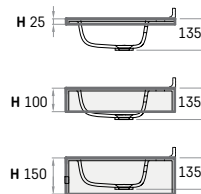
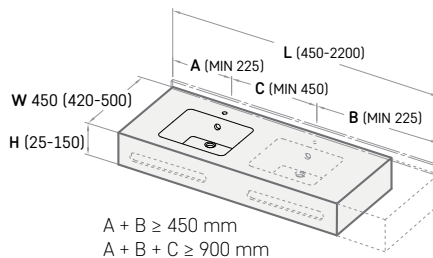

Attālums no jaucējkrāna urbuma līdz sienai ir min 55 mm.

Piemēri ar izlietni OPUS



OPUS 1200 × 450 × 100
Komplektācija: 1 izlietne OPUS,
H = 100 mm, nogriezts stūris,
integrēti kronšteini
Cena € 665 (610 + 55)



OPUS DUO 1200 × 450 × 150
Komplektācija: 2 izlietnes OPUS,
H = 150 mm, divieļa turētājs,
sienas līste, integrēti kronšteini
Cena € 1040 (695 + 190 + 100 + 55)

Cenas Made to Measure izlietnēm OPUS

Virsmas malas augstums (H), mm	Virsmas garums (L), mm									Nestandarta formas, izmēri		
	450-550	551-800	801-1000	1001-1200	1201-1400	1401-1600	1601-1800	1801-2000	2001-2200			
H = 25, balta, 1 izlietne	380	420	470	510	560	600	650	700	745	Pēc pieprasījuma		
H = 30-100, balta, 1 izlietne	435	510	560	610	660	710	765	810	860			
H = 110-150, balta, 1 izlietne	505	580	635	695	740	810	860	920	980			
Papildus:												
Otra izlietne*										190	Pēc pieprasījuma	
Sienas līste, h = 30 mm (vienmēr virsmas tonī)										100		
Sienas panelis, h = 60 - 200 mm	Matte White tonēts	GRAPHITE	55	80	90	110	130	140	160	190		205
			65	90	110	130	140	180	190	205		230
			80	100	120	150	180	195	220	250		275
Sienas panelis, h = 201 - 400 mm	Matte White tonēts	GRAPHITE	110	140	190	220	265	295	330	370		405
			130	180	205	250	295	340	380	435		470
			150	195	250	295	355	390	450	505		550
Dvieļa turētājs (par 1 gab.)**										55		
Stūra noapaļošana (tikai, ja H = 25) vai nogriešana										55		
Tonēta virsma (izlietne vienmēr ir Matte White)	120	130	140	150	160	185	200	215	230			
Papildus kronšteins, 400 mm, balts (par 1 gab.)***										35		
Rasējumu / 2D / 3D sagatavošana pirms produkta izgatavošanas****										45		
Kontūras frēzējumi virsmā (1 gab.)										35		
Push-open noplūde ar hromētu vai Silkstone® vāciņu										65		
Permanent open noplūde ar hromētu vai Silkstone® vāciņu										55		

* Otra izlietne iespējama tikai, ja virsmas garums (L) nav mazāks par 1200 mm.

** Dvieļa turētājs izlietnēm OPUS iespējams tikai tad, ja virsmas malas augstums (H) ir vismaz 100 mm un attālums no izlietnes sānu malas līdz bļodas centram (A, B ≥ 350 mm).

*** Standarta stiprinājumi ir iekļauti komplektā. Papildus kronšteini jāpasūta, ja: nav nodrošināta sienas nestspēja vai virsmas H ir mazāks par 100 mm, leteicams likt 1 kronšteinu katriem 900 mm virsmas garuma (L). Kronšteini nav nepieciešami, ja izlietni novieto uz mēbeles.

**** Tehniskā konsultācija par rasējumu apstrādi, virsmas komplektēšanu un rasējuma saskaņošanu.

Pasūtījumam obligāti jāpievieno aizpildīta *Pasūtījuma forma Made to Measure izlietnēm* (skat. 24. lpp.).

Ģatavai virsmai un izlietnei var nenozīmīgi atšķirties krāsas tonalitāte. Silkstone® izstrādājumu toņus skat. 52. lpp.

Izlietnes iekšējā izmēra un tās pozicionējuma virsmā robežnovirzes +/-5mm.

Izlietnes OPUS izmēru nosacījumi

OPUS

470 × 270 mm

Integrēta pārplūde priekšpusē.

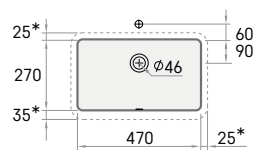

* izlietnes ārējais perimetrs.

Attālums no jaucējkrāna urbuma līdz sienai ir min 55 mm.

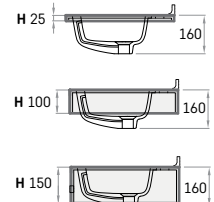
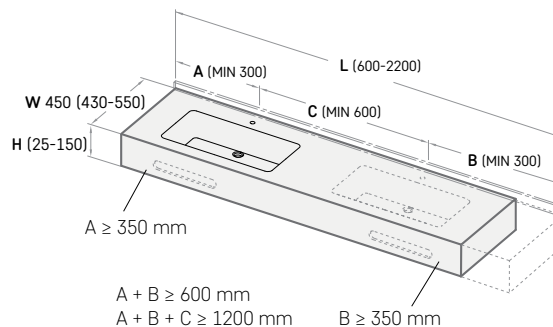

Papildus kronšteini (400 mm).

Cenas norādītas eiro ar PVN.

Piemēri ar izlietni OPUS GRANDE



OPUS GRANDE 1200 x 500 x 100
Komplektācija: 1 izlietne OPUS,
H = 100 mm, integrēti kronšteini
Cena € 660



OPUS GRANDE 1450 x 550 x 150
Komplektācija: 2 izlietnes OPUS GRANDE,
H = 150 mm, sienas līste, 1 dvieļu turētājs,
integrēti kronšteini
Cena € 1220 (850 + 215 + 100 + 55)

Cenas Made to Measure izlietnēm OPUS GRANDE

Virsmas malas augstums (H), mm	Virsmas garums (L), mm								Nestandarta formas, izmēri	
	700-800	801-1000	1001-1200	1201-1400	1401-1600	1601-1800	1801-2000	2001-2200		
H = 25, balta, 1 izlietne	495	550	590	650	695	740	790	850	Pēc pieprasījuma	
H = 30-100, balta, 1 izlietne	540	590	660	700	750	810	860	930		
H = 110-150, balta, 1 izlietne	610	680	735	800	850	920	975	1055		
Papildus:										
Otra izlietne*	215								Pēc pieprasījuma	
Sienas līste, h = 30 mm (vienmēr virsmas tonī)	100									
Sienas panelis, h = 60 - 200 mm	Matte White tonēts	80	90	110	130	140	160	190		205
		GRAPHITE	90	110	130	140	180	190		205
Sienas panelis, h = 201 - 400 mm	Matte White tonēts	100	120	150	180	195	220	250		275
		GRAPHITE	140	190	220	265	295	330		370
	GRAPHITE	180	205	250	295	340	380	435		470
		195	250	295	355	390	450	505		550
Dvieļa turētājs (par 1 gab.)**	55									
Stūra noapaļošana (tikai, ja H = 25) vai nogriešana	55									
Tonēta virsma (izlietne vienmēr ir Matte White)	130	140	150	160	185	200	215	230		
Papildus kronšteins, 480 mm, balts (par 1 gab.)***	35									
Rasējumu / 2D / 3D sagatavošana pirms produkta izgatavošanas****	45									
Kontūras frēzējumi virsmā (1 gab.)	35									
Push-open noplūde ar hromētu vai Silkstone® vāciņu	65									
Permanent open noplūde ar hromētu vai Silkstone® vāciņu	55									

* Otra OPUS GRANDE izlietne iespējama tikai, ja virsmas garums (L) nav mazāks par 1400 mm.

** Dvieļa turētājs iespējams tikai, ja virsmas malas augstums (H) ir vismaz 100 mm, virsmas garums (L) nav mazāks par 700 mm.

*** Standarta stiprinājumi ir iekļauti komplektā. Papildus kronšteini jāpasūta, ja: nav nodrošināta sienas nestspēja vai virsmas H ir mazāks par 100 mm, leteicams likt 1 kronšteinu katriem 900 mm virsmas garuma (L). Kronšteini nav nepieciešami, ja izlietni novieto uz mēbeles;

**** Tehniskā konsultācija par rasējumu apstrādi, virsmas komplektēšanu un rasējuma saskaņošana.

Pasūtījumam obligāti jāpievieno aizpildīta *Pasūtījuma forma Made to Measure izlietnēm* (skat. 24. lpp.).

Gatavi virsmi un izlietni var nenozīmīgi atšķirties krāsas tonalitātē. Silkstone® izstrādājumu toņus skat. 52. lpp.

Izlietnes iekšējā izmēra un tās pozicionējuma virsmā robežnovirzes +/-5mm.

Izlietnes OPUS GRANDE izmēru nosacījumi

OPUS GRANDE

600 x 334 mm

Integrēta pārplūde priekšpusē.

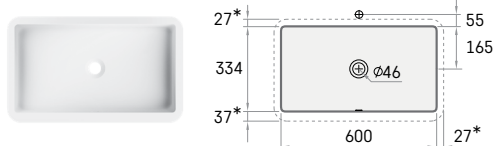

*izlietnes ārējais perimetrs.

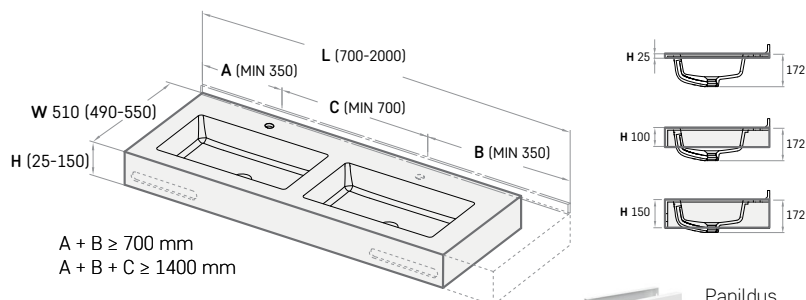

A + B ≥ 700 mm
A + B + C ≥ 1400 mm

Papildus kronšteini (480 mm).

Attālums no jaucējkrāna urbuma līdz sienai ir min 55 mm.

Piemēri ar izlietni STRETTO



STRETTO 550 × 300 × 150
Komplektācija: 1 izlietne STRETTO,
H = 150 mm, integrēti kronšteinī
Cena € 460



STRETTO DUO 1200 × 300 × 150
Komplektācija: 2 izlietnes STRETTO,
H = 150 mm, integrēti kronšteinī
Cena € 850 (665 + 185)

Cenas Made to Measure izlietnēm STRETTO

Virsmas malas augstums (H), mm	Virsmas garums (L), mm										Nestandarta formas, izmēri
	500-550	551-800	801-1000	1001-1200	1201-1400	1401-1600	1601-1800	1801-2000	2001-2200		
H = 150, balta, 1 izlietne	460	520	590	665	700	765	825	875	965		Pēc pieprasījuma
Papildus:											
Otra izlietne*	185										Pēc pieprasījuma
Sienas līste, h = 30 mm (vienmēr virsmas tonī)	100										
Sienas panelis, h = 60 - 200 mm	Matte White	55	80	90	110	130	140	160	190	205	
	tonēts	65	90	110	130	140	180	190	205	230	
	GRAPHITE	80	100	120	150	180	195	220	250	275	
Sienas panelis, h = 201 - 400 mm	Matte White	110	140	190	220	265	295	330	370	405	
	tonēts	130	180	205	250	295	340	380	435	470	
	GRAPHITE	150	195	250	295	355	390	450	505	550	
Dviela turētājs (par 1 gab.)**	55										
Stūra noapaļošana (tikai, ja H = 25) vai nogriešana	55										
Tonēta virsma (izlietne vienmēr ir Matte White)	120	130	140	150	160	185	200	215	230		
Rasējumu / 2D / 3D sagatavošana pirms produkta izgatavošanas***	45										
Kontūras frēzējumi virsmā (1 gab.)	35										
Permanent open noplūde ar hromētu vai Silkstone® vāciņu	55										

* Otra izlietne iespējama tikai, ja virsmas garums (L) nav mazāks par 1050 mm.

** Dviela turētājs iespējams tikai, ja virsmas malas augstums (H) ir vismaz 100 mm un garums (L) nav mazāks par 500 mm.

*** Tehniskā konsultācija par rasējumu apstrādi, virsmas komplektēšanu un rasējuma saskaņošanu.

Standarta stiprinājumi ir iekļauti komplektā.

Pasūtījumam obligāti jāpievieno aizpildīta *Pasūtījuma forma Made to Measure izlietnēm* (skat. 24. lpp.).

Gatavai virsmai un izlietnei var nenozīmīgi atšķirties krāsas tonalitāte. Silkstone® izstrādājumu toņus skat. 52. lpp.

Izlietnes iekšējā izmēra un tās pozicionējuma virsmā robežnovirzes +/-5mm.

Izlietnes STRETTO izmēru nosacījumi

STRETTO

378 × 180 mm

Izlietne bez pārplūdes.

Pārplūde iespējama tikai pasūtot atsevišķi.

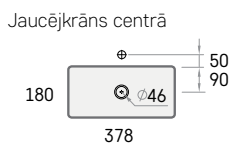

*izlietnes ārējais perimetrs.

Attālums no jaucējkrāna urbuma līdz sienai ir min 55 mm.

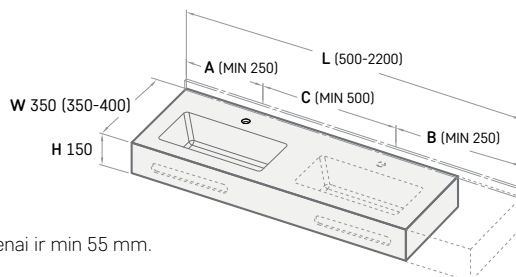
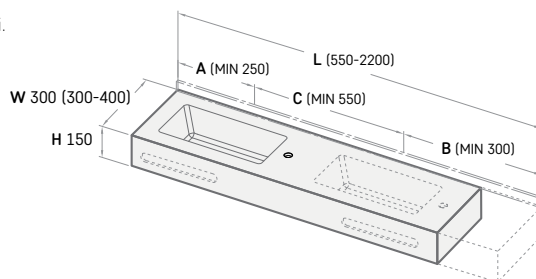

Minimālais garums STRETTO izlietnei ar jaucējkrānu urbumu izlietnes sānos:

1 izlietne: $A + B \geq 550$ mm

2 izlietnes: $A + B + C \geq 1100$ mm

Minimālais garums STRETTO izlietnei bez jaucējkrānu urbumiem:

1 izlietne: $A + B \geq 500$ mm

2 izlietnes: $A + B + C \geq 1000$ mm

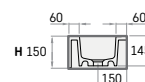

Minimālais garums STRETTO izlietnei ar jaucējkrānu urbumu izlietnes centrā:

1 izlietne: $A + B \geq 500$ mm

2 izlietnes: $A + B + C \geq 1100$ mm

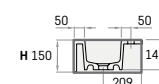

Cenas norādītas eiro ar PVN.

Piemēri ar izlietni ROUND



ROUND 500 × 500 × 150
Komplektācija: 1 izlietne OPUS,
H = 150 mm, integrēti kronšteini
Cena € 610



ROUND 1800 × 550 × 150
Komplektācija: 3 izlietnes ROUND, H = 150 mm,
sienas liste, integrēti kronšteini
Cena € 1450 (920 + (2 × 215) + 100)

Cenas Made to Measure izlietnēm ROUND

Virsmas malas augstums (H), mm	Virsmas garums (L), mm								Nestandarta formas, izmēri	
	500-800	801-1000	1001-1200	1201-1400	1401-1600	1601-1800	1801-2000	2001-2200		
H = 25, balta, 1 izlietne	495	550	590	650	695	740	790	850	Pēc pieprasījuma	
H = 30-100, balta, 1 izlietne	540	590	660	700	750	810	860	930		
H = 110-150, balta, 1 izlietne	610	680	735	800	850	920	975	1055		
Papildus:										
Otra izlietne*	215								Pēc pieprasījuma	
Sienas liste, h = 30 mm (vienmēr virsmas tonī)	100									
Sienas panelis, h = 60 - 200 mm	Matte White tonēts	80	90	110	130	140	160	190		205
		90	110	130	140	180	190	205		230
Sienas panelis, h = 201 - 400 mm	Matte White tonēts	100	120	150	180	195	220	250		275
		140	190	220	265	295	330	370		405
Sienas panelis, h = 201 - 400 mm	GRAPHITE	180	205	250	295	340	380	435		470
		195	250	295	355	390	450	505		550
Dvieļa turētājs (par 1 gab.)**	55									
Stūra noapaļošana (tikai, ja H = 25) vai nogriešana	55									
Tonēta virsma (izlietne vienmēr ir Matte White)	130	140	150	160	185	200	215	230		
Papildus kronšteins, 400 / 480 mm, balts (par 1 gab.)***	35									
Rasējumu / 2D / 3D sagatavošana pirms produkta izgatavošanas****	45									
Kontūras frēzējumi virsmā (1 gab.)	35									
Push-open noplūde ar hromētu vai Silkstone® vāciņu	65									
Permanent open noplūde ar hromētu vai Silkstone® vāciņu	55									

* Otra ROUND izlietne iespējama tikai, ja virsmas garums (L) nav mazāks par 1050 mm.

** Dvieļa turētājs iespējams tikai, ja virsmas malas augstums (H) ir vismaz 100 mm un garums (L) nav mazāks par 500 mm.

*** Standarta stiprinājumi ir iekļauti komplektā. Papildus kronšteini jāpasūta, ja: nav nodrošināta sienas nestspēja vai virsmas H ir mazāks par 100 mm.

leteicams likt 1 kronšteinu katriem 900 mm virsmas garuma (L). Kronšteini nav nepieciešami, ja izlietni novieto uz mēbeles;

**** Tehniskā konsultācija par rasējumu apstrādi, virsmas komplektēšanu un rasējuma saskaņošanu.

Pasūtījumam obligāti jāpievieno aizpildīta *Pasūtījuma forma Made to Measure izlietnēm* (skat. 24. lpp.).

Gatavai virsmai un izlietnei var nenozīmīgi atšķirties krāsas tonalitāte. Silkstone® izstrādājumu toņus skat. 52. lpp.

Izlietnes iekšējā izmēra un tās pozicionējuma virsmā robežnovirzes +/-5mm.

Izlietnes ROUND izmēru nosacījumi

ROUND

D 400 mm

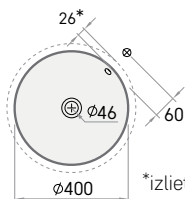

* izlietnes ārējais perimetrs

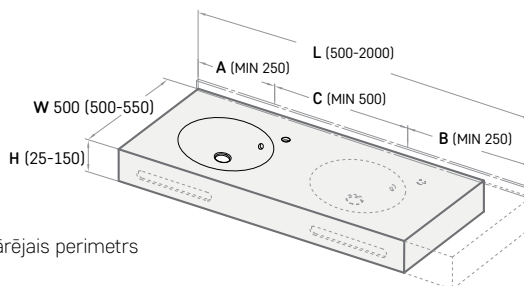

Minimālais garums ROUND izlietnēm ar jaucējkrāna urbumu 45° pa labi no izlietnes centra:
A + B ≥ 500 mm
A + B + C ≥ 1000 mm



Papildus kronšteini (480 mm).

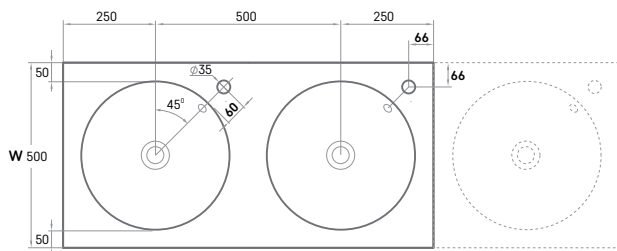

Attālums no jaucējkrāna urbuma līdz sienai ir min 55 mm.

Piemēri ar izlietni OVO



OVO DUO 1400 × 500 × 150
Komplektācija: 2 izlietnes OVO, H = 150 mm,
dviļa turētājs, sienas līste, integrēti kronšteini
Cena € 1170 (800 + 215 + 100 + 55)

Cenas Made to Measure izlietnēm OVO

Virsmas malas augstums (H), mm	Virsmas garums (L), mm								Nestandarta formas, izmēri	
	650-800	801-1000	1001-1200	1201-1400	1401-1600	1601-1800	1801-2000	2001-2200		
H = 25, balta, 1 izlietne	495	550	590	650	695	740	790	850	Pēc pieprasījuma	
H = 30-100, balta, 1 izlietne	540	590	660	700	750	810	860	930		
H = 110-150, balta, 1 izlietne	610	680	735	800	850	920	975	1055		
Papildus:										
Otra izlietne*	215								Pēc pieprasījuma	
Sienas līste, h = 30 mm (vienmēr virsmas tonī)	100									
Sienas panelis, h = 60 - 200 mm	Matte White tonēts	80	90	110	130	140	160	190		205
		90	110	130	140	180	190	205		230
Sienas panelis, h = 201 - 400 mm	Matte White tonēts	100	120	150	180	195	220	250		275
		140	190	220	265	295	330	370		405
Sienas panelis, h = 201 - 400 mm	GRAPHITE tonēts	180	205	250	295	340	380	435		470
		195	250	295	355	390	450	505		550
Dviļa turētājs (par 1 gab.)**	55									
Stūra noapaļošana (tikai, ja H = 25) vai nogriešana	55									
Tonēta virsma (izlietne vienmēr ir Matte White)	130	140	150	160	185	200	215	230		
Papildus kronšteins, 400 / 480 mm, balts (par 1 gab.)***	35									
Rasējumu / 2D / 3D sagatavošana pirms produkta izgatavošanas****	45									
Kontūras frēzējumi virsmā (1 gab.)	35									
Push-open noplūde ar hromētu vai Silkstone® vāciņu	65									
Permanent open noplūde ar hromētu vai Silkstone® vāciņu	55									

* Otra OVO izlietne iespējama tikai, ja virsmas garums (L) nav mazāks par 1250 mm.

** Dviļa turētājs iespējams tikai, ja virsmas malas augstums (H) ir vismaz 100 mm un garums (L) nav mazāks par 650 mm.

*** Standarta stiprinājumi ir iekļauti komplektā. Papildus kronšteini jāpasūta, ja: nav nodrošināta sienas nestspēja vai virsmas H ir mazāks par 100 mm.

leteicams likt 1 kronšteinu katriem 900 mm virsmas garuma (L). Kronšteini nav nepieciešami, ja izlietni novieto uz mēbeles;

**** Tehniskā konsultācija par rasējumu apstrādi, virsmas komplektēšanu un rasējuma saskaņošanu.

Pasūtījumam obligāti jāpievieno aizpildīta *Pasūtījuma forma Made to Measure izlietnēm* (skat. 24. lpp.).

Gatavai virsmai un izlietnei var nenozīmīgi atšķirties krāsas tonalitāte. Silkstone® izstrādājumu toņus skat. 52. lpp.

Izlietnes iekšējā izmēra un tās pozicionējuma virsmā robežnovirzes +/-5mm.

Izlietnes OVO izmēru nosacījumi

OVO

500 × 320 mm



Papildus kronšteini
(400 mm, ja W 480-499 mm)
(480 mm, ja W 500-550 mm)

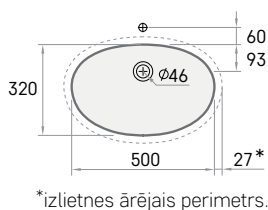

*: izlietnes ārējais perimetrs.

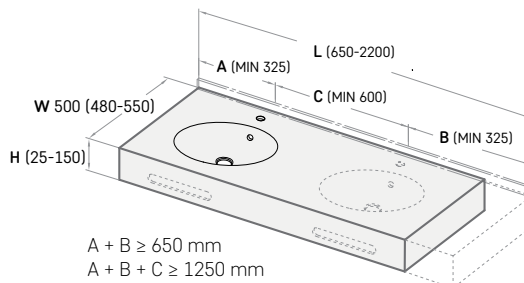

A + B ≥ 650 mm
A + B + C ≥ 1250 mm

Attālums no jaucējkrāna urbuma līdz sienai ir min 55mm.

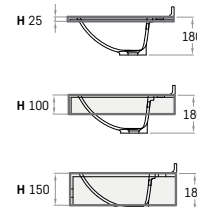

Piemērs ar izlietni PIANO



PIANO DUO 1600 × 600 × 150
 Komplektācija: 2 izlietnes PIANO, H = 150 mm,
 sienas liete, integrēti kronšteini
 Cena € 1260 (940 + 220 + 100)

Cenas Made to Measure izlietnēm PIANO

Virsmas malas augstums (H), mm	Virsmas garums (L), mm								Nestandarta formas, izmēri
	600-800	801-1000	1001-1200	1201-1400	1401-1600	1601-1800	1801-2000	2001-2200	
H = 25, balta, 1 izlietne	520	590	650	700	750	790	875	940	Pēc pieprasījuma
H = 30-100, balta, 1 izlietne	580	650	710	780	830	900	965	1030	
H = 110-150, balta, 1 izlietne	665	735	800	875	940	1010	1080	1160	

Papildus:

Otra izlietne*	220								Pēc pieprasījuma	
Sienas liete, h = 30 mm (vienmēr virsmas tonī)	100									
Sienas panelis, h = 60 - 200 mm	Matte White tonēts	80	90	110	130	140	160	190		205
	GRAPHITE	90	110	130	140	180	190	205		230
Sienas panelis, h = 201 - 400 mm	Matte White tonēts	100	120	150	180	195	220	250		275
	GRAPHITE	140	190	220	265	295	330	370		405
Sienas panelis, h = 201 - 400 mm	Matte White tonēts	180	205	250	295	340	380	435		470
	GRAPHITE	195	250	295	355	390	450	505		550
Dvieļa turētājs (par 1 gab.)**	55									
Stūra noapaļošana (tikai, ja H = 25) vai nogriešana	55									
Tonēta virsma (izlietne vienmēr ir Matte White)	130	140	150	160	185	200	215	230		
Papildus kronšteins, 480 mm, balts (par 1 gab.)***	35									
Rasējumu / 2D / 3D sagatavošana pirms produkta izgatavošanas****	45									
Kontūras frēzējumi virsmā (1 gab.)	35									
Push-open noplūde ar hromētu vai Silkstone® vāciņu	65									
Permanent open noplūde ar hromētu vai Silkstone® vāciņu	55									

* Otra izlietne iespējama tikai, ja virsmas garums (L) nav mazāks par 1400 mm.

** Dvieļa turētājs iespējams tikai, ja virsmas malas augstums (H) ir vismaz 100 mm un virsmas garums (L) nav mazāks par 700 mm.

*** Standarta stiprinājumi ir iekļauti komplektā. Papildus kronšteini jāpasūta, ja: nav nodrošināta sienas nestspēja vai virsmas H ir mazāks par 100 mm. Ieteicams likt 1 kronšteinu katrām 900 mm virsmas garuma (L). Kronšteini nav nepieciešami, ja izlietni novieto uz mēbeles.

**** Tehniskā konsultācija par rasējumu apstrādi, virsmas komplektēšanu un rasējuma saskaņošanu.

Pasūtījumam obligāti jāpievieno aizpildīta *Pasūtījuma forma Made to Measure izlietnēm* (skat. 24. lpp.).

Gatavai virsmai un izlietnei var nenozīmīgi atšķirties krāsas tonalitāte. Skatiet Silkstone® izstrādājumu toņus 52. lpp.

Izlietnes iekšējā izmēra un tās pozicionējuma virsmā robežnovirzes +/-5mm.

Izlietnes PIANO izmēru nosacījumi

PIANO

560 × 420 mm

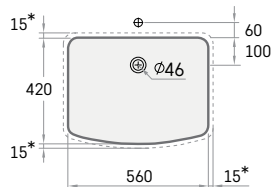

*izlietnes ārējais perimetrs.

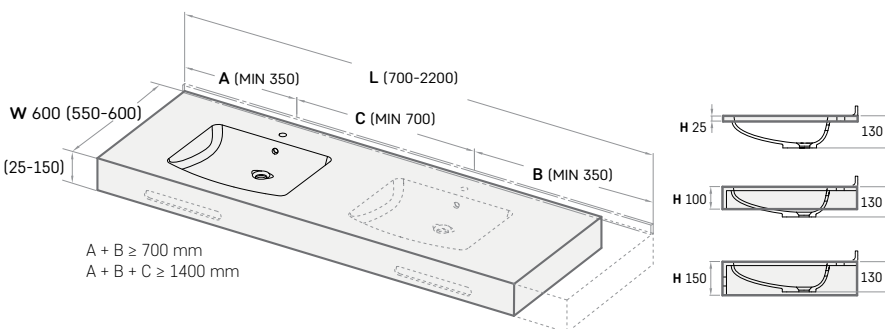

A + B ≥ 700 mm
 A + B + C ≥ 1400 mm



Attālums no jaucējkrāna urbuma līdz sienai ir min 55 mm.

Piemērs ar izlietni CREDO



CREDO 1200 × 600 × 25
 Komplektācija: 1 izlietne CREDO, H = 25 mm,
 sienas līste, 3 papildus kronšteini
 Cena € 855 (650 + 100 + (3 × 35))

Cenas Made to Measure izlietnēm CREDO

Virsmas malas augstums (H), mm	Virsmas garums (L), mm								Nestandarta formas, izmēri	
	600-800	801-1000	1001-1200	1201-1400	1401-1600	1601-1800	1801-2000	2001-2200		
H = 25, balta, 1 izlietne	520	590	650	700	750	790	875	940	Pēc pieprasījuma	
H = 30-100, balta, 1 izlietne	580	650	710	780	830	900	965	1030		
H = 110-150, balta, 1 izlietne	665	735	800	875	940	1010	1080	1160		
Papildus:										
Otra izlietne*	220								Pēc pieprasījuma	
Sienas līste, h = 30 mm (vienmēr virsmas tonī)	100									
Sienas panelis, h = 60 - 200 mm	Matte White tonēts	80	90	110	130	140	160	190		205
	GRAPHITE	90	110	130	140	180	190	205		230
Sienas panelis, h = 201 - 400 mm	Matte White tonēts	100	120	150	180	195	220	250		275
	GRAPHITE	140	190	220	265	295	330	370		405
	Matte White tonēts	180	205	250	295	340	380	435		470
	GRAPHITE	195	250	295	355	390	450	505		550
Dvieļa turētājs (par 1 gab.)**	55									
Stūra noapaļošana (tikai, ja H = 25) vai nogriešana	55									
Tonēta virsma (izlietne vienmēr ir Matte White)	130	140	150	160	185	200	215	230		
Papildus kronšteins, 480 mm, balts (par 1 gab.)***	35									
Rasējumu / 2D / 3D sagatavošana pirms produkta izgatavošanas****	45									
Kontūras frēzējumi virsmā (1 gab.)	35									
Push-open noplūde ar hromētu vai Silkstone® vāciņu	65									
Permanent open noplūde ar hromētu vai Silkstone® vāciņu	55									

* Otra izlietne iespējama tikai, ja virsmas garums (L) nav mazāks par 1200 mm.

** Dvieļa turētājs iespējams tikai, ja virsmas malas augstums (H) ir vismaz 100 mm un attālums no izlietnes sānu malas līdz blādas centram (A, B ≥ 350 mm).

*** Standarta stiprinājumi ir iekļauti komplektā. Papildus kronšteini jāpasūta, ja: nav nodrošināta sienas nestspēja vai virsmas H ir mazāks par 100 mm. Ieteicams likt 1 kronšteinu katrām 900 mm virsmas garuma (L). Kronšteini nav nepieciešami, ja izlietni novieto uz mēbeles.

**** Tehniskā konsultācija par rasējumu apstrādi, virsmas komplektēšanu un rasējuma saskaņošanu.

Pasūtījumam obligāti jāpievieno aizpildīta *Pasūtījuma forma Made to Measure izlietnēm* (skat. 24. lpp.).

Gatavai virsmai un izlietnei var nenozīmīgi atšķirties krāsas tonalitāte. Silkstone® izstrādājumu toņus (skat. 52. lpp.).

Izlietnes iekšējā izmēra un tās pozicionējuma virsmā robežnovirzes +/-5mm.

Izlietnes CREDO izmēru nosacījumi

CREDO

475 × 430 mm

izlietnei integrēta pārplūde.

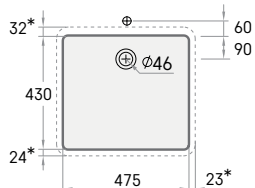

*izlietnes ārējais perimetrs.

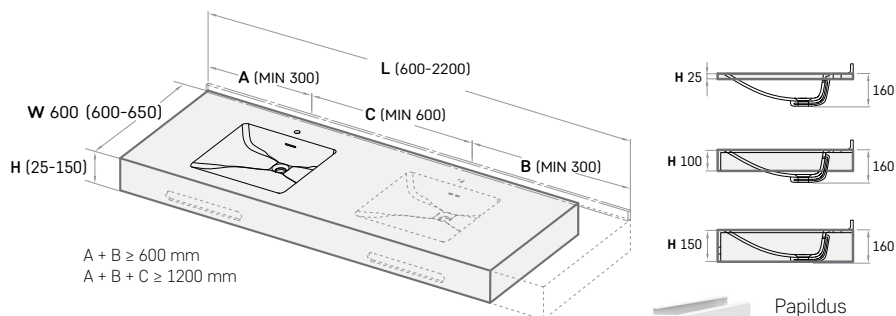

Papildus kronšteini (480 mm).



Attālums no jaucējkrāna urbuma līdz sienai ir min 55 mm.

Cenas norādītas eiro ar PVN.

Pasūtījuma forma Made to Measure izlietnēm

1. Izvēlieties izlietnes veidu (atzīmējiet ar krustiņu):

Ņemiet vērā katras izlietnes nosacījumus attiecībā uz virsmas platumu (W) un garumu (L)!

- | | | | | | |
|--------------------------|---|--------------------------|---|--------------------------|--|
| <input type="checkbox"/> |  | <input type="checkbox"/> |  | <input type="checkbox"/> |  |
| <input type="checkbox"/> | OPUS MINI 300 × 265 mm
W = 450 (420-500) mm
L = 450-2200 mm
H = 25-150 mm
A + B ≥ 450 mm
A + B + C ≥ 900 mm
Uz mēbeles: W = min 450 mm | <input type="checkbox"/> | OPUS 470 × 270 mm
W = 450 (430-550) mm
L = 600-2200 mm
H = 25-150 mm
A + B ≥ 600 mm
A + B + C ≥ 1200 mm
Uz mēbeles: W = min 450 mm | <input type="checkbox"/> | OPUS GRANDE 600 × 334 mm
W = 510 (490-550) mm
L = 700-2200 mm
H = 25-150 mm
A + B ≥ 700 mm
A + B + C ≥ 1400 mm
Uz mēbeles: W = min 510 mm |

- | | | | | | | | | | |
|--------------------------|--|--------------------------|--|--------------------------|--|--------------------------|---|--------------------------|--|
| <input type="checkbox"/> |  | <input type="checkbox"/> |  | <input type="checkbox"/> |  | <input type="checkbox"/> |  | <input type="checkbox"/> |  |
| <input type="checkbox"/> | OVO 500 × 320 mm
W = 500 (480-550) mm
L = 650-2200 mm
H = 25-150 mm
A + B ≥ 650 mm
A + B + C ≥ 1250 mm
Uz mēbeles: W = min 500 mm | <input type="checkbox"/> | CREDO 475 × 430 mm
W = 600 (600-650) mm
L = 600-2200 mm
H = 25-150 mm
A + B ≥ 600 mm
A + B + C ≥ 1200 mm
Uz mēbeles: W = min 600 mm | <input type="checkbox"/> | PIANO 560 × 420 mm
W = 600 (550-600) mm
L = 700-2200 mm
H = 25-150 mm
A + B ≥ 700 mm
A + B + C ≥ 1400 mm
Uz mēbeles: W = min 600 mm | <input type="checkbox"/> | STRETTO 378 × 180 mm
W = 300 (300-400) mm
L = 500-2200 mm
H = 150 mm
A + B ≥ 500 mm
A + B + C ≥ 1100 mm
Uz mēbeles: W = min 300 mm | <input type="checkbox"/> | ROUND D 400 mm
W = 500 (500-550) mm
L = 500-2200 mm
H = 25-150 mm
A + B ≥ 500 mm
A + B + C ≥ 1000 mm
Uz mēbeles: W = min 500 mm |

Izlietnes iekšējā izmēra un tās pozicionējuma virsmā robežnovirzes +/-5mm.

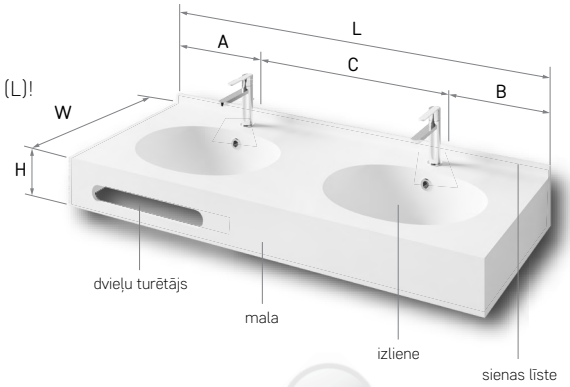

2. Izvēlieties izlietņu skaitu / pierakstiet kopējos izmērus / atzīmējiet, vai ir nepieciešams divieļu turētājs* un pilnīgi aizkrāsojiet ▽, lai norādītu, kurā pusē izlietnei būs panelis:

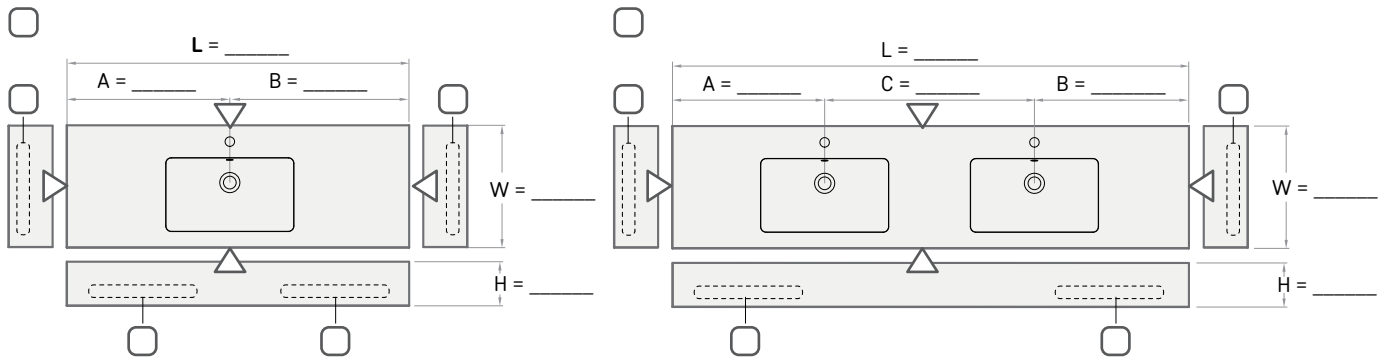

* Dvieļu turētājs ir iespējams tikai ar malas augstumu (H) ir vismaz 100 mm un tā novietojumu, ja nav īpašas norādes, nosaka ražotājs.

3. Atzīmējiet, vai ir nepieciešama sienas liste (h = 30 mm):

- JĀ NĒ

5. Atzīmējiet, vai ir nepieciešami kronšteini (iekavās norādīts virsmas garums, kuram ieteicams attiecīgais kronšteinu skaits)**:

- | | | |
|---|---|--|
| <input type="checkbox"/> 1 gab. | <input type="checkbox"/> 2 gab. | <input type="checkbox"/> NĒ |
| <input type="checkbox"/> 3 gab.
(L no 1200 mm) | <input type="checkbox"/> 4 gab.
(L no 1600 mm) | <input type="checkbox"/> integrētie stiprinājumi
(H no 100 mm), iekļauti cenā |

6. Atzīmējiet, vai ir nepieciešama tonēta virsma, vai tonēts sienas panelis (Norādiet toņa nosaukumu):

- | | |
|--|---|
| <input type="checkbox"/> TONĒTA VIRSMA _____ | <input type="checkbox"/> MATTE WHITE VIRSMA |
| <input type="checkbox"/> TONĒTS SIENAS PANELIS _____ | <input type="checkbox"/> MATTE WHITE SIENAS PANELIS |

7. Atzīmējiet jaucējkrāna novietojuma veidu (urbumi virsmā ir iekļauti pamata komplektācijā un cenā):

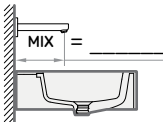
- | | | |
|---|--|---|
| <input type="checkbox"/> JAUCĒJKRĀNS
UZ IZLIETNES
VIRSMAS** | <input type="checkbox"/> JAUCĒJKRĀNS
NO SIENAS
(norādiet jaucējkrāna
garumu zīmējumā) |  |
|---|--|---|

8. Atzīmējiet, vai ir nepieciešama virsmas stūra(u) noapaļošana (iespējama tikai, ja malas augstums ir 25 mm), frēzēšana vai nogriešana:

- Noapaļošana** Frēzēšana** Nogriešana** NĒ

9. Atzīmējiet, vai ir nepieciešama pārplūde (iekļauta cenā):

JĀ NĒ

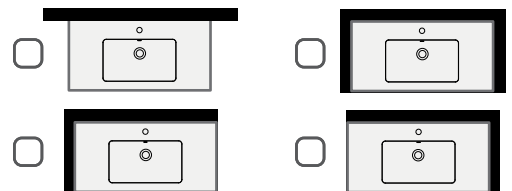

4. Atzīmējiet izlietnes novietojumu telpā:

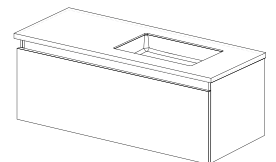

- izlietne tiks novietota uz mēbeles.



10. Atzīmējiet, kāda noplūde nepieciešama:

- | | |
|---|---|
| <input type="checkbox"/> Permanent open ar Silkstone® vāciņu (DEIZSNOP/00) |  |
| <input type="checkbox"/> Permanent open ar hromētu vāciņu (L2264) |  |
| <input type="checkbox"/> Push-open ar Silkstone® vāciņu (DEIZSCLICK/00) (tikai izlietnēm ar pārplūdi) | |
| <input type="checkbox"/> Push-open ar hromētu vāciņu (L32UM) (tikai izlietnēm ar pārplūdi) | |

** SVARĪGI! Pasūtījumam obligāti jāaizpilda visi veidlapas punkti un jāpievieno skice, kurā norādīta: bļodu pozīcija, urbumi jaucējkrānu uzstādīšanai, stūru noapaļojumi un nogriezumi, kā arī dažādi nestandarta risinājumi - virsmas ar slīpu malu, izgriezumi, īpaši šauras virsmas bez urbumiem jaucējkrānu uzstādīšanai (jaucējkrāni no sienas) u.tml.
Integrētie stiprinājumi ir iekļauti cenā un ir pieejami, ja H ir lielāks par 100 mm. Metāla kronšteini par papildus samaksu jāpasūta, ja: nav nodrošināta sienas nestspēja vai virsmas H ir mazāks par 100 mm, izņemot gadījumus, kad izlietne tiks novietota uz mēbeles.

Cenas FLOW izlietnēm

FLOW 450
600-3000 × 450 mm
h = 160 mm

Izlietnes krāsa -
balta (Matte White).

Jaucēkrānus iespējams
uzstādīt tikai no sienas.

Sienas stiprinājumi - integrēti.

Virsmas malas augstums (H), mm	Virsmas garums (L), mm					Nestandarta formas, izmēri
	600-1000	1001-1500	1501-2000	2001-2500	2501-3000	
FLOW 450, H = 160, balta - Silkstone®*	1150	1605	2070	2530	2990	Pēc pieprasījuma

* Integrēto stiprinājumu un izplūdes novietojumu saskaņo individuāli veicot pasūtījumu.

Papildus:

Sienas līste, h = 30 mm (integrēta)		70	90	100	115	130	Pēc pieprasījuma
Sienas panelis, h = 60 - 200 mm (atsevišķi)	Matte White	90	140	190	230	275	
	tonēts	110	180	205	265	310	
	GRAPHITE	120	195	250	310	370	
Sienas panelis, h = 201 - 400 mm (atsevišķi)	Matte White	190	295	370	435	505	
	tonēts	205	340	435	505	580	
	GRAPHITE	250	390	505	590	680	

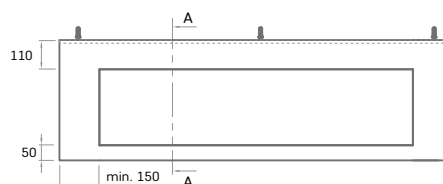
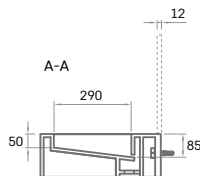
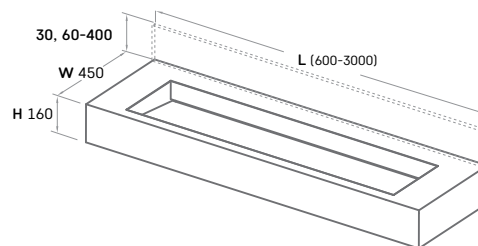

Cenas FLOW izlietnēm

FLOW 500

600-3000 × 500 mm
h = 160 mm

Izlietnes krāsa -
balta (Matte White).

Jaucējkrānus paredzēts
uzstādīt uz virsmas vai no
sienas.

Sienas stiprinājumi - integrēti.

Virsmas malas augstums (H), mm	Virsmas garums (L), mm					Nestandarta formas, izmēri
	600-1000	1001-1500	1501-2000	2001-2500	2501-3000	
FLOW 500, H = 160, balta - Silkstone®*	1270	1730	2190	2650	3100	Pēc pieprasījuma

* Jaucējkrānu skaitu, integrēto stiprinājumu un izplūdes novietojumu saskaņo individuāli veicot pasūtījumu.

Papildus:

Sienas līste, h = 30 mm (integrēta)		70	90	100	115	130	Pēc pieprasījuma
Sienas panelis, h = 60 - 200 mm (atsevišķi)	Matte White tonēts	90	140	190	230	275	
	GRAPHITE	110	180	205	265	310	
Sienas panelis, h = 201 - 400 mm (atsevišķi)	Matte White tonēts	120	195	250	310	370	
	GRAPHITE	190	295	370	435	505	
	Matte White tonēts	205	340	435	505	580	
	GRAPHITE	250	390	505	590	680	

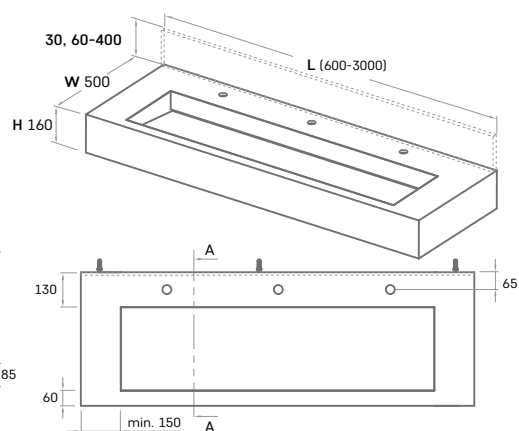

Piemēri



OPUS 1200 × 450 × 25
 Komplektācija: neregulāras formas virsma, 1 izlietne OPUS, H = 25 mm, 2 x kronšteini (400 mm)
 Push-open noplūde ar hromētu vāciņu
 Cena € 815 (590 + 100 + 70 + 55)



OVO 1300 × 535 × 25 uz skapiša
 Komplektācija: neregulāras formas virsma ar noapaļotiem stūriem, 1 izlietne OVO, H = 25 mm, pārplūde, Permanent open noplūde ar hromētu vāciņu
 Cena € 770 (625 + 100 + 45)

Cenas Made to Measure akmens masas izlietnēm

Virsmas ar 1 izlietni (H=25), mm	Virsmas garums (L), mm*							Nestandarta formas, izmēri
	500-800	801-1000	1001-1200	1201-1400	1401-1600	1601-1800	1801-2000	
W = min. - 500								
Glossy Alpine White izlietne un virsma	510	550	590	625	665	705	745	Pēc pieprasījuma
Krāsaina izlietne un virsma (krāsas skat. 51. lpp.)	615	660	705	750	800	845	890	
W = 501 - 600								
Glossy Alpine White izlietne un virsma	600	640	680	725	770	815	860	Pēc pieprasījuma
Krāsaina izlietne un virsma (krāsas skat. 51. lpp.)	715	765	820	870	925	975	1030	
Otra izlietne**								Pēc pieprasījuma
Neregulāra forma, noapaļošana	165							
Kronšteins, 400 / 480 mm, balts (par 1 gab.)***	100							
Rasējumu / 2D /3D sagatavošana pirms produkta izgatavošanas****	35							
Push-open noplūde ar hromētu vāciņu	35							
Permanent open noplūde ar hromētu vāciņu	55							
	45							

* Virsmas min. garums L ir atkarīgs no izvēlētas izlietnes veida, L min. = 500 mm (ROUND), 900 mm (OPUS), 650 mm (OVO), 700 mm (LONG STEP).

** Otra izlietne iespējama tikai, ja virsmas garums (L) nav mazāks par 1050 mm (ROUND), 1200 mm (OPUS), 1250 mm (OVO), 1400 mm (LONG STEP).

*** Kronšteina izmērs (400 / 480) ir atkarīgs no izlietnes veida, kronšteini nav nepieciešami, ja izlietni novieto uz mēbeles.

**** Tehniskā konsultācija par rasējumu apstrādi, virsmas komplektēšanu un rasējuma saskaņošanu.

Pasūtījumam obligāti jāpievieno aizpildīta *Pasūtījuma forma Made to Measure akmens masas izlietnēm* (skat. 29. lpp.).

Izlietnes iekšējā izmēra un tās pozicionējuma virsmā robežnovirzes +/-5mm.

Izlietņu izmēru nosacījumi

OPUS*

470 × 270 mm

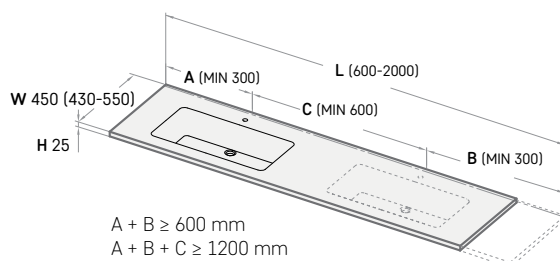
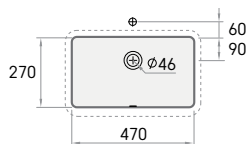

A + B ≥ 600 mm
 A + B + C ≥ 1200 mm

Attālums no jaucējkrāna urbuma līdz sienai ir min 55 mm.
 Pārplūde iespējama tikai norādot atsevišķi.



Papildus kronšteini (400 mm).

* pieejams no 2022. gada maija.

LONG STEP
540 × 345 mm

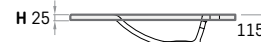
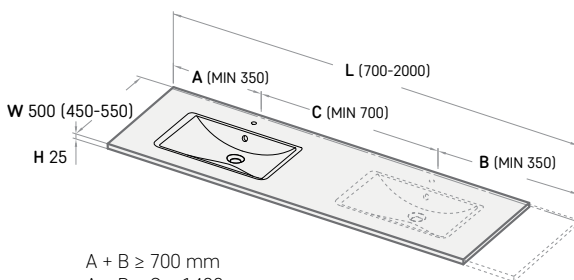
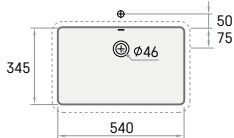

$A + B \geq 700$ mm
 $A + B + C \geq 1400$ mm
 $W_{min.} = 450$, ja virsma ir bez urbumiem jaucējkrāniem.
 Attālums no jaucējkrāna urbuma līdz sienai ir min 55 mm.



ROUND
D 420 mm

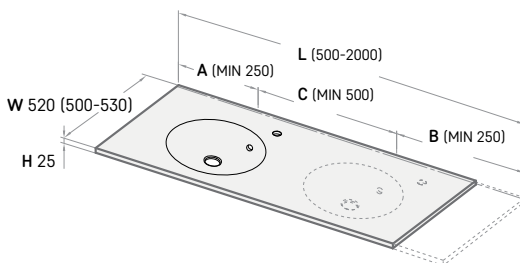
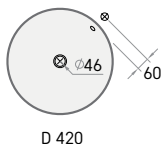

Minimālais garums ROUND izlietnēm ar urbumu jaucējkrāniem.
 45° pa labi no izlietnes centra:
 $A + B \geq 500$ mm
 $A + B + C \geq 1000$ mm

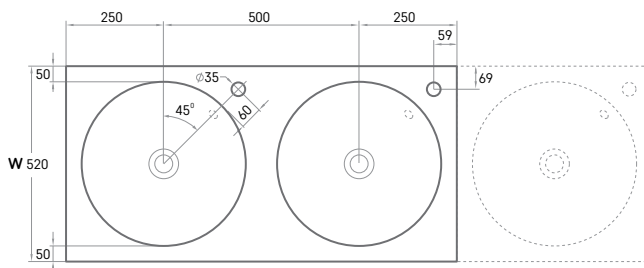

OVO
510 × 320 mm

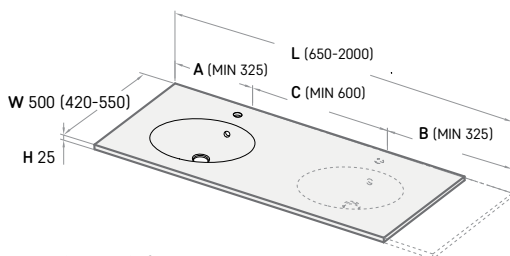

$A + B \geq 650$ mm
 $A + B + C \geq 1250$ mm
 $W_{min.} = 420$, ja virsma ir bez urbumiem jaucējkrāniem.
 Attālums no jaucējkrāna urbuma līdz sienai ir min 55 mm.



Pasūtījuma forma Made to Measure akmens masas izlietnēm

1. Izvēlieties izlietnes veidu (atzīmējiet ar krustiņu ☒):

Nemiet vērā katras izlietnes nosacījumus attiecībā uz virsmas platumu (W) un garumu (L)!



- OVO** 510 × 330 mm
W = 500 (420-550) mm
L = 650-2000 mm
H = 25 mm
A + B ≥ 650 mm
A + B + C ≥ 1250 mm



- LONG STEP** 540 × 345 mm
W = 500 (450-550) mm
L = 700-2000 mm
H = 25 mm
A + B ≥ 700 mm
A + B + C ≥ 1400 mm



- ROUND D** 420 mm
W = 520 (500-550) mm
L = 500-2000 mm
H = 25 mm
A + B ≥ 500 mm
A + B + C ≥ 1000 mm



- OPUS** 470 × 270 mm*
W = 450 (430-550) mm
L = 600-2000 mm
H = 25 mm
A + B ≥ 600 mm
A + B + C ≥ 1200 mm

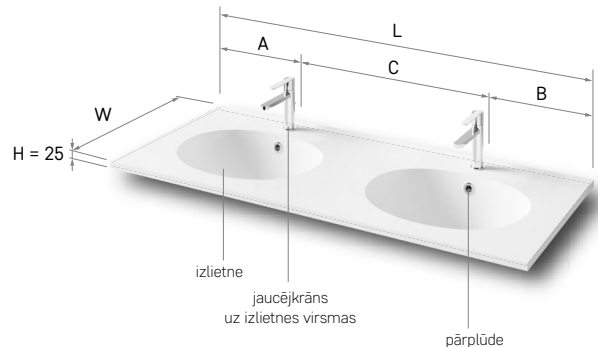

Izlietnes iekšējā izmēra un tās pozicionējuma virsmā robežnovirzes +/-5mm.

2. Izvēlieties izlietņu skaitu / pierakstiet kopējos izmērus:

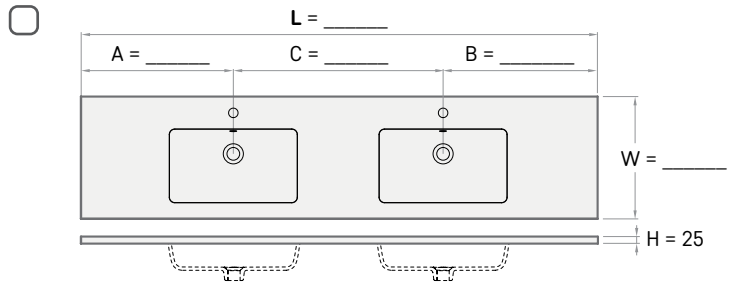
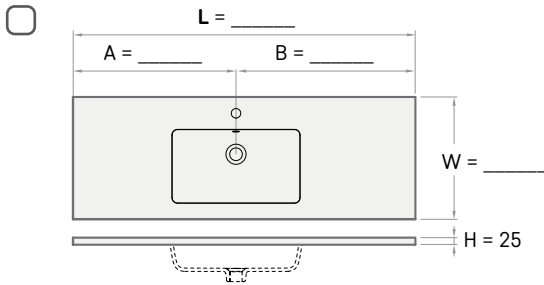

3. Atzīmējiet, vai ir nepieciešami kronšteini (iekavās norādīts virsmas garums, kuram ieteicams attiecīgais kronšteinu skaits)**:

- 1 gab. 2 gab. NĒ
 3 gab. 4 gab.
(L no 1200 mm) (L no 1600 mm)

4. Atzīmējiet, vai ir nepieciešama krāsaina izlietne un virsma (norādiet krāsas nosaukumu):

- GLOSSY WHITE IZLIETNE UN VIRSMA KRĀSAINA IZLIETNE UN VIRSMA (iespējas skatiet 51. lpp). _____

5. Atzīmējiet jaucējkrāna novietojuma veidu (urbumi virsmā ir iekļauti pamata komplektācijā un cenā):

- JAUCĒJKRĀNS UZ IZLIETNES VIRSMAS** JAUCĒJKRĀNS NO SIENAS (norādiet jaucējkrāna garumu zīmējumā)

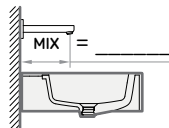

8. Atzīmējiet, kāda noplūde nepieciešama:

- Permanent open ar hromētu vāciņu (L2264)
 Push-open ar hromētu vāciņu (L32UM) (tikai izlietnēm ar pārplūdi)



6. Atzīmējiet, vai ir nepieciešama virsmas neregulāra forma vai stūra(u) noapaļošana.

- Neregulāra forma** Noapaļošana** NĒ

7. Atzīmējiet, vai ir nepieciešama pārplūde (iekļauta cenā):

- JĀ NĒ

9. Komentāri:

SVARĪGI!

* Pieejams no 2022. gada maija.

** Pasūtījumam obligāti jāaizpilda visi veidlapas punkti un jāpievieno skice, kurā norādīta: bļodu pozīcija, urbumi jaucējkrānu uzstādīšanai, neregulāra forma un stūru noapaļojumi, kā arī dažādi nestandarta risinājumi - virsmas ar stipu malu, izgriezumi, īpaši šauras virsmas bez urbumiem jaucējkrānu uzstādīšanai (jaucējkrāni no sienas) u.tml.
Metāla kronšteini jāpasūta, ja izlietne netiks novietota uz mēbeles.

Piemēri ar Made to Measure Silkstone® virsmu un ON-TOP izlietni Amore



Silkstone® virsma (h= 100 mm) ar ON-TOP izlietnēm Amore.



Silkstone® virsma (h= 25 mm) ar ON-TOP izlietni Amore uz mēbeles.

Cenas Made to Measure virsmām un ON-TOP izlietnēm

Virsmas platums (W), mm	Virsmas malas augstums (H), mm	Virsmas garums (L), mm								Nestandarta formas, izmēri
		430-800	801-1000	1001-1200	1201-1400	1401-1600	1601-1800	1801-2000	2001-2200	
W = max. 400	H = 18 vai 25	190	225	260	295	330	370	405	440	Pēc pieprasījuma
	H = 30-100	265	315	355	400	440	485	530	575	
	H = 110-150	315	360	415	460	515	570	615	665	
W = 401-500	H = 18 vai 25	220	265	310	355	390	435	480	530	Pēc pieprasījuma
	H = 30-100	295	355	405	460	510	570	620	680	
	H = 110-150	355	420	470.4	540	590	660	710	765	
W = 501-600	H = 18 vai 25	265	330	380	450	505	560	620	690	Pēc pieprasījuma
	H = 30-100	320	370	450	510	570	620	680	790	
	H = 110-150	390	460	540	590	660	710	765	840	

Papildus:

AMORE (Matte White / tonēta / GRAPHITE) - 1 gab.	390/465/490									Pēc pieprasījuma
BELLA (Mate White / tonēta / GRAPHITE) - 1 gab.	450/515/610									
DECO (Matte White / tonēta / GRAPHITE) - 1 gab.	360/415/490									
ROUND ON (Matte White / tonēta / GRAPHITE) - 1 gab.	260/310/380									
FELICE (Matte White / tonēta / GRAPHITE) - 1 gab.	390/475/535									
Sienas līste, h = 30 mm (vienmēr virsmas tonī)	100									
Sienas panelis, h = 60 - 200 mm	Matte White tonēts	80	90	110	130	140	160	190	205	
		90	110	130	140	180	190	205	230	
		100	120	150	180	195	220	250	275	
Sienas panelis, h = 60 - 200 mm	Matte White tonēts	140	190	220	265	295	330	370	405	
		180	205	250	295	340	380	435	470	
		195	250	295	355	390	450	505	550	
Dvieļa turētājs (par 1 gab.)*	55									
Stūra noapaļošana (tikai, ja H = 18, 25) vai nogriešana	55									
Rasējumu / 2D /3D PDF sagatavošana pirms produkta izgatavošanas**	45									
Urbumi virsmā, ja pasūta bez PAA izlietnes (1 gab.)	20									
Kontūras frēzējumi virsmā (ja pasūta bez PAA izlietnes) (1 gab.)	55									
Virsma tonēta (Silkstone® toņus skatīt 52. lpp.)	130	140	150	160	185	200	215	230		
GRAPHITE	160	180	190	195	205	220	240	250		
Papildus kronšteins, 300, 400 vai 480 mm, balts (par 1 gab.)***	35									

* Dvieļa turētājs iespējams tikai, ja virsmas malas augstums (H) ir vismaz 100 mm un garums (L) nav mazāks par 350 mm.

** Tehniskā konsultācija par rasējumu aprādi, virsmas komplektēšanu un rasējuma saskaņošanu ar citu ražotāju izlietnēm.

*** Standarta stiprinājumi ir iekļauti komplektā. Papildus kronšteini jāpasūta, ja: nav nodrošināta sienas nestspēja vai virsmas H ir mazāks par 100 mm. Ieteicams likt 1 kronšteinu katriem 800 mm virsmas garuma (L). Kronšteini nav nepieciešami, ja izlietni novieto uz mēbeles.

Pasūtījumam obligāti jāpievieno aizpildīta Pasūtījuma forma *Made to Measure* virsmām un ON-TOP izlietnēm uz virsmas (skat. 34. lpp.).

Gatavai virsmai un izlietnei var nenozīmīgi atšķirties krāsas tonalitāte. Silkstone® izstrādājumu toņus skat. 52. lpp.

Izmēru nosacījumi ON-TOP izlietnei AMORE

AMORE
600 × 370 mm

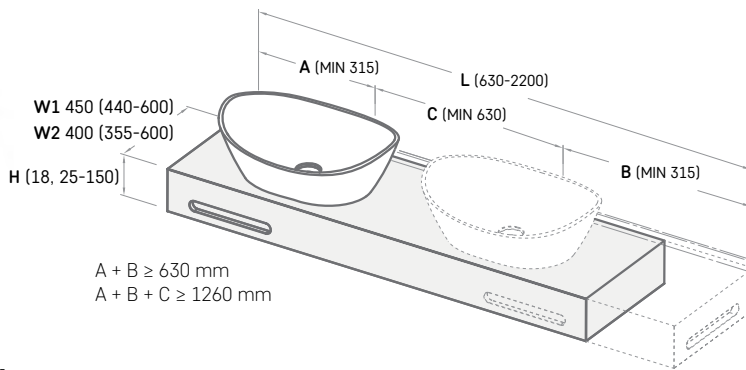

*Pie **H = 18 mm**, virsma ir monolīta un slīpa ir tikai priekšējā mala.

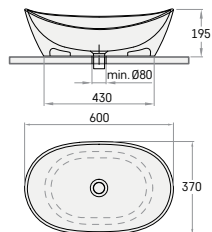
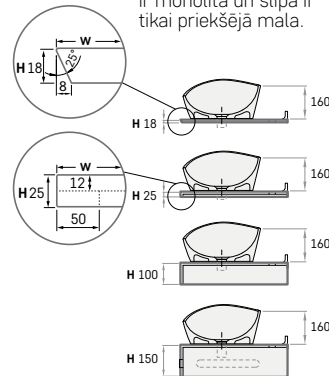

Ar jaucējkrānu uz virsmas

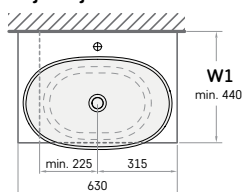

Ar jaucējkrānu no sienas

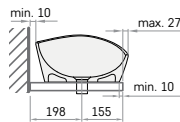
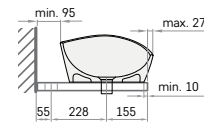
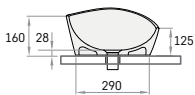
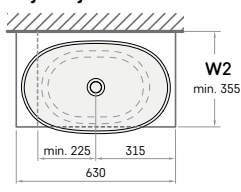

Papildus kronšteini
(300 mm, ja W 354-479 mm)
(400 mm, ja W 480-499 mm)
(480 mm, ja W 500-550 mm)

Izmēru nosacījumi ON-TOP izlietnei BELLA

BELLA
650 × 390 mm

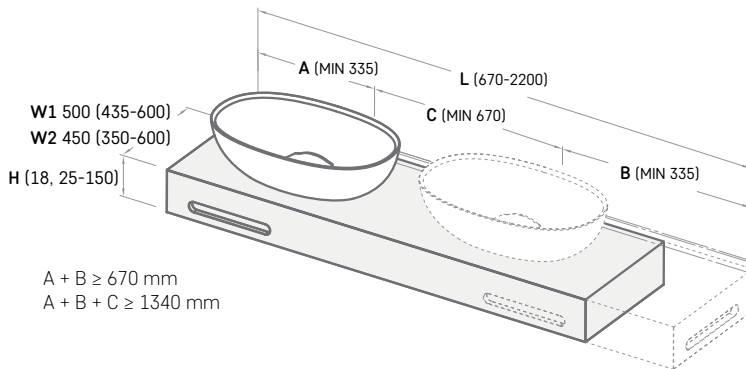

*Pie **H = 18 mm**, virsma ir monolīta un slīpa ir tikai priekšējā mala.

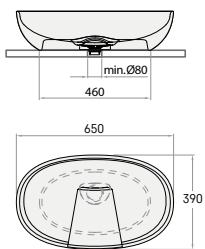
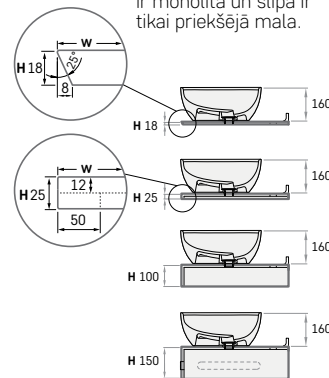

Ar jaucējkrānu uz virsmas

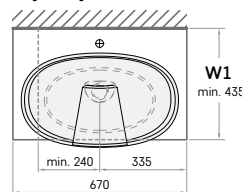

Ar jaucējkrānu no sienas

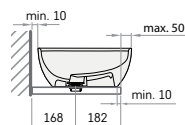
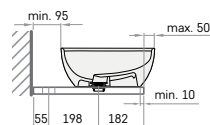
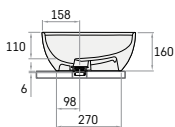
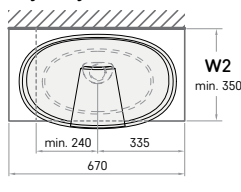

Papildus kronšteini
(300 mm, ja W 354-479 mm)
(400 mm, ja W 480-499 mm)
(480 mm, ja W 500-550 mm)

Izmēru nosacījumi ON-TOP izlietnei DECO

DECO
d 450, h 122 mm

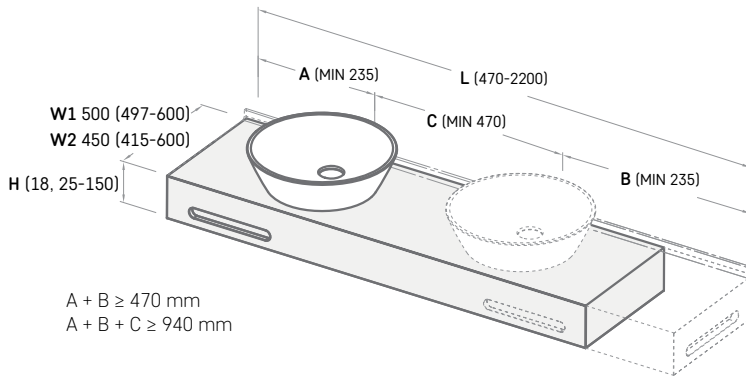

*Pie H = 18 mm, virsma ir monolīta un slīpa ir tikai priekšējā mala.

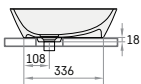
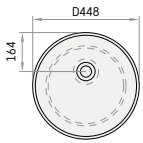
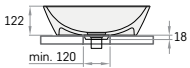
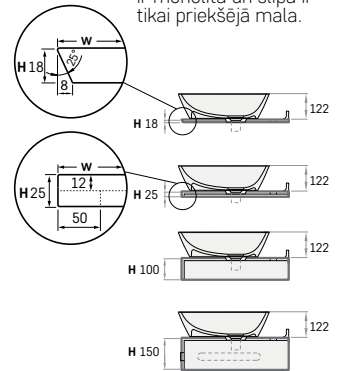

Ar jaucējkrānu uz virsmas

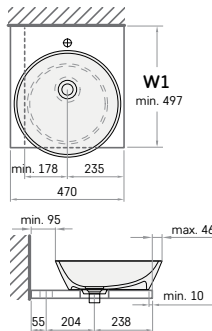

Ar jaucējkrānu no sienas

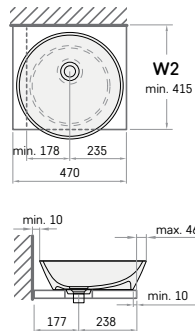

Papildus kronšteini
(300 mm, ja W 354-479 mm)
(400 mm, ja W 480-499 mm)
(480 mm, ja W 500-550 mm)



Izmēru nosacījumi ON-TOP izlietnei ROUND

ROUND ON
d 410, h 140 mm

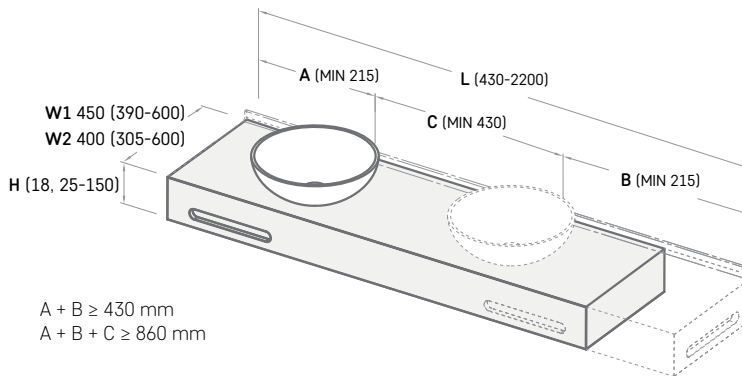

*Pie H = 18 mm, virsma ir monolīta un slīpa ir tikai priekšējā mala.

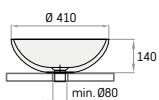
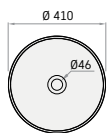
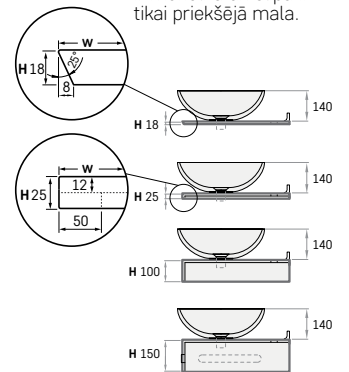

Ar jaucējkrānu uz virsmas

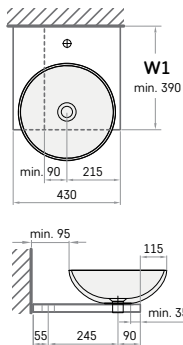

Ar jaucējkrānu no sienas

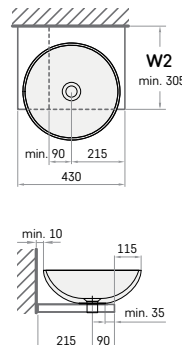

Papildus kronšteini
(300 mm, ja W 354-479 mm)
(400 mm, ja W 480-499 mm)
(480 mm, ja W 500-550 mm)



Izmēru nosacījumi ON-TOP izlietnei FELICE

FELICE
690 × 375 mm

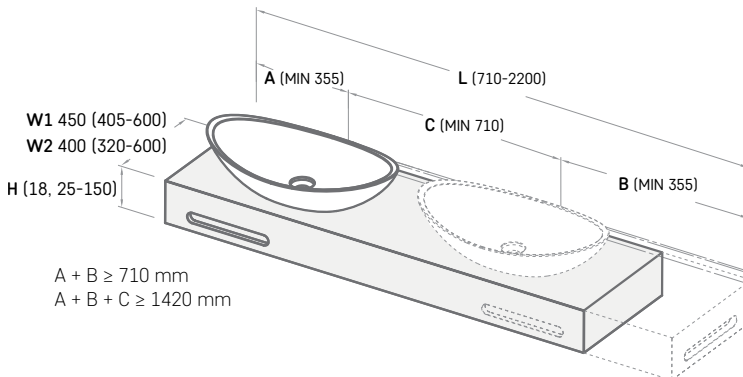

A + B ≥ 710 mm
A + B + C ≥ 1420 mm

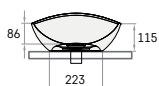
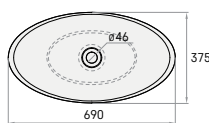
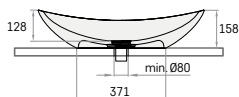
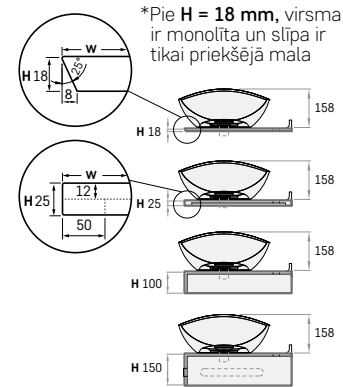

Ar jaucējkrānu uz virsmas

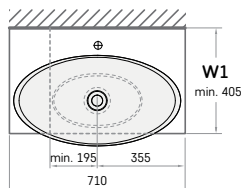

Ar jaucējkrānu no sienas

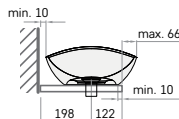
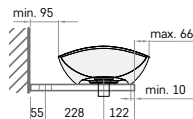
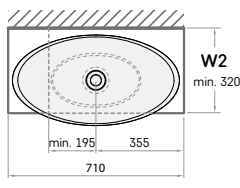

Papildus kronšteiņi
(300 mm, ja W 354-479 mm)
(400 mm, ja W 480-499 mm)
(480 mm, ja W 500-550 mm)

Pasūtījuma forma Made to Measure virsmām un ON-TOP izlietnēm uz virsmas

1. Izvēlieties izlietnes veidu (atzīmējiet ar krustiņu):

Ņemiet vērā katras izlietnes nosacījumus attiecībā uz virsmas platumu (W) un garumu (L)!



- AMORE** 600 × 370 mm
 W1 = 450 (440-600) mm*
 W2 = 400 (355-600) mm*
 L = 630-2200 mm
 H = 18, 25-150 mm
 A + B ≥ 635 mm
 A + B + C ≥ 1260 mm
 Uz mēbeles: W = min 450 mm



- BELLA** 650 × 390 mm
 W1 = 500 (435-600) mm*
 W2 = 450 (350-600) mm*
 L = 670-2200 mm
 H = 18, 25-150 mm
 A + B ≥ 670 mm
 A + B + C ≥ 1340 mm
 Uz mēbeles: W = min 450 mm



- DECO** d 450, h 122 mm
 W1 = 500 (497-600) mm*
 W2 = 450 (415-600) mm*
 L = 470-2200 mm
 H = 18, 25-150 mm
 A + B ≥ 470 mm
 A + B + C ≥ 940 mm
 Uz mēbeles: W = min 450 mm

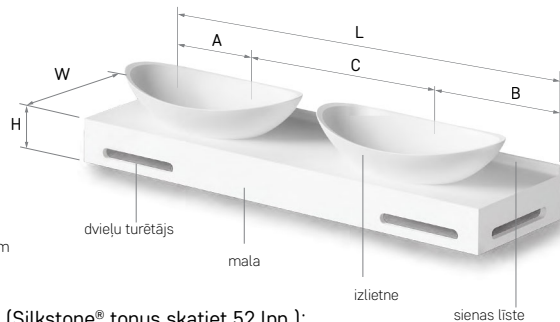

- ROUND ON** d 410, h 140 mm
 W1 = 500 (365-600) mm*
 W2 = 450 (280-600) mm*
 L = 430-2200 mm
 H = 18, 25-150 mm
 A + B ≥ 430 mm
 A + B + C ≥ 860 mm
 Uz mēbeles: W = min 450 mm



- FELICE** 690 × 375 mm
 W1 = 500 (405-600) mm*
 W2 = 400 (320-600) mm*
 L = 710-2200 mm
 H = 18, 25-150 mm
 A + B ≥ 710 mm
 A + B + C ≥ 1420 mm
 Uz mēbeles: W = min 710 mm

Norādiet PAA izlietnes toni (Silkstone® toņus skatiet 52 lpp.):

- MATTE WHITE Virsma ar cita ražotāja izlietni
 TONĒTA: _____ Virsma bez izlietnes
 GRAPHITE

Urbumu un frēzējumu pozicionējuma virsmā robežnovirzes +/-5mm.

*W1 (jaucējkrāns uz virsmas). W2 (jaucējkrāns no sienas). Uzmani! Noplūdes vāciņa virspuse ir izgatavota no tāda paša materiāla, kā izlietne.

2. Izvēlieties izlietņu skaitu / pierakstiet kopējos izmērus / atzīmējiet, vai ir nepieciešams dvieļu turētājs* un pilnīgi aizkrāsojiet ▽, lai norādītu, kurā pusē izlietnei nepieciešams panelis:

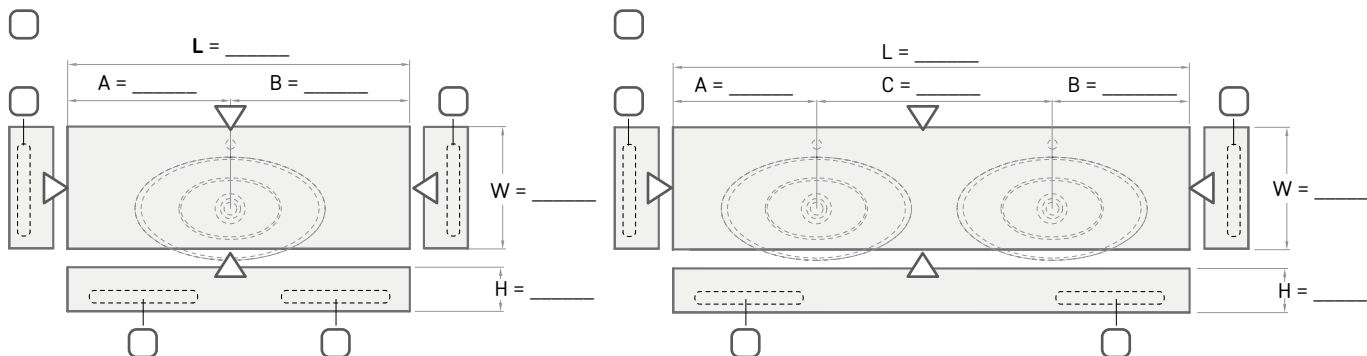

* Dvieļu turētājs ir iespējams tikai ar malas augstumu (H) vismaz 100 mm un tā novietojumu, ja nav īpašas norādes, nosaka ražotājs.

3. Atzīmējiet, vai ir nepieciešama sienas līste (h = 30 mm) un sienas panelis (h = 60-400 mm), sienas līstes un sienas paneļa garums vienāds ar virsmas garumu (L):

- Sienas līste Sienas panelis h = _____ mm un tonis _____ NĒ

5. Atzīmējiet, vai ir nepieciešami kronšteiņi (iekavās norādīts virsmas garums, kuram ieteicams attiecīgais kronšteinu skaits)**:

- 1 gab. 2 gab. NĒ
 3 gab. 4 gab. integrētie stiprinājumi
 (L no 1200 mm) (L no 1600 mm) (H no 100 mm), iekļauti cenā

6. Atzīmējiet virsmas toni:

- TONĒTA _____ GRAPHITE MATTE WHITE

7. Atzīmējiet jaucējkrāna novietojuma veidu (urbumi virsmā ir iekļauti pamata komplektācijā un cenā, ja pasūtīta PAA izlietne):

- JAUCĒJKRĀNS UZ IZLIETNES VIRSMAS** JAUCĒJKRĀNS NO SIENAS (norādiet jaucējkrāna garumu zīmējumā)

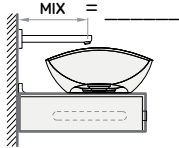
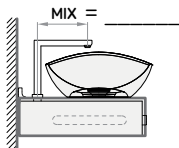

9. Īpašas atzīmes:

4. Atzīmējiet virsmas novietojumu telpā:



- virsma tiks uzstādīta uz mēbeles**

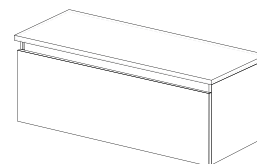

8. Atzīmējiet, vai ir nepieciešama: virsmas stūra(u) noapaļošana (iespējama tikai, ja malas augstums ir 18, 25 mm), nogriešana, frēzēšana vai urbšana:

- Noapaļošana** Frēzēšana
 Nogriešana** Urbšana
 NĒ

** SVARĪGI! Pasūtījumam obligāti jāaizpilda visi veidlapas punkti un jāpievieno skice, kurā norādīta: izlietņu pozīcija, urbumi jaucējkrānu uzstādīšanai, stūru noapaļojumi, nogriezumi un frēzējumi kā arī dažādi nestandarta risinājumi - virsmas ar slīpu malu, izgriezumi, īpaši šauras virsmas bez urbumiem jaucējkrānu uzstādīšanai (jaucējkrāni no sienas) u.tml.. Integrētie stiprinājumi ir iekļauti cenā un ir pieejami, ja H ir lielāks par 100 mm. Metāla kronšteiņi par papildus samaksu jāpasūta, ja: nav nodrošināta sienas nestspēja vai virsmas H ir mazāks par 100 mm, izņemot gadījumus, kad izlietne tiks novietota uz mēbeles.

Made to Measure

plaukti

400-2200 × 100-450 mm,
h= 80 mm

Virsmas platums (W), mm	TONIS	Virsmas garums (L), mm					Nestandarta formas, izmēri
		400-600	601-1000	1001-1400	1401-1800	1801-2200	
W = 100-350	Matte White	250	355	435	540	620	Pēc pieprasījuma
	tonēts	285	405	500	615	715	
	GRAPHITE	340	475	590	720	840	
W = 351-450	Matte White	295	390	505	610	715	Pēc pieprasījuma
	tonēts	340	455	580	705	825	
	GRAPHITE	400	530	685	825	970	

Plaukts pieejams: Matte White, Graphite un tonēts, Silkstone® tonus skat. 52. lpp.
Plaukta garumu un toni norādiēt pasūtījuma piezīmēs.
Sienas stiprinājumi - integrēti.

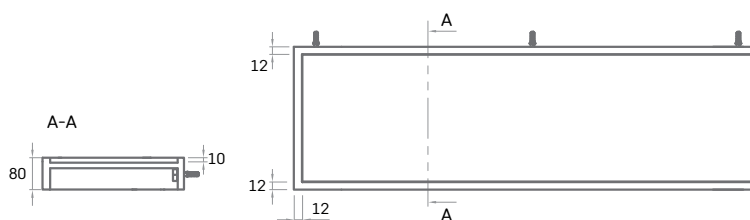
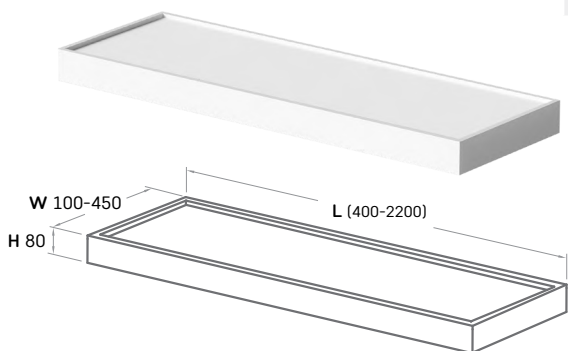

SOLID

800 × 450 × 95 mm
1200 × 450 × 95 mm
1600 × 450 × 95 mm

Ozola masīvkoka virsma 800 × 450 × 95	240	MBPS0800x450
Ozola masīvkoka virsma 1200 × 450 × 95	295	MBPS01200x450
Ozola masīvkoka virsma 1600 × 450 × 95	325	MBPS01600x450

Kronšteiņi ir iekļauti cenā.
Virsmas SOLID ir savietojamas ar izlietnēm DECO, AMORE, BELLA, FELICE un ROUND ON.

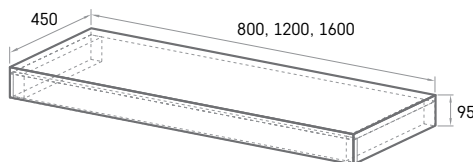

JAUNUMS!

Made to Measure
sienas paneļi

H 60-400 × L 430-2200 mm

Paneļa augstums (H), mm	TONIS	Virsmas garums (L), mm								Nestandarta formas, izmēri
		430-800	801-1000	1001-1200	1201-1400	1401-1600	1601-1800	1801-2000	2001-2200	
W = 60-200	Matte White	80	90	110	130	140	160	190	205	Pēc pieprasījuma
	tonēts	90	110	130	140	180	190	205	230	
	GRAPHITE	100	120	150	180	195	220	250	275	
W = 201-400	Matte White	140	190	220	265	295	330	370	405	Pēc pieprasījuma
	tonēts	180	205	250	295	340	380	435	470	
	GRAPHITE	195	250	295	355	390	450	505	550	



Cenas norādītas eiro ar PVN.

Modelis

Specifikācija

Cena EUR

Art. NR.

Balta Krāsaina

Balta / Krāsaina



DECO MF 450

**DECO MF
450 / 500**

800 × 450 / 500 mm
h = 758 mm
Virsmā bez urbuma
jaucējkrānam.

KRĀSAS:

Metāla kājas -
melnas, matētas
Virsmā - balta
(Matte White) vai tonēta.

Virsmā saderīga ar
izlietnēm DECO, AMORE
un BELLA.



DECO MF 500

DECO MF metāla kājas ar Silkstone® virsmu 800x450	645	665	MFDECS450/xx
DECO MF metāla kājas ar Silkstone® virsmu 800x500	645	665	MFDECS500/xx

Papildus:

DECO Silkstone® izlietne ar noplūdi*	360	415	IDECS/xx
DECO GRAPHITE izlietne ar noplūdi*		490	IDECS/01
AMORE Silkstone® izlietne ar noplūdi*	390	465	IAMS/xx
AMORE GRAPHITE izlietne ar noplūdi*		490	IAMS/01
BELLA Silkstone® izlietne ar noplūdi*	450	515	IBELS/xx
BELLA GRAPHITE izlietne ar noplūdi*		610	IBELS/01

* Noplūdes vāciņa virspuse ir izgatavota no tāda paša materiāla un toņa, kā izlietne.
Silkstone® izstrādājumu toņus skat. 52. lpp.

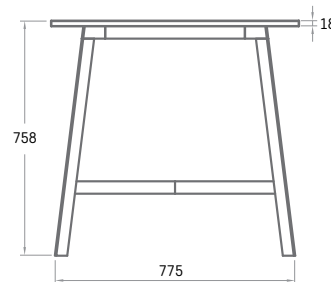
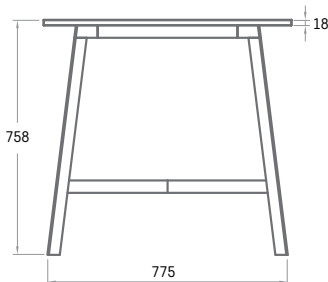
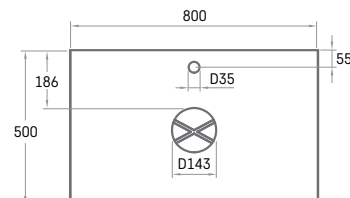
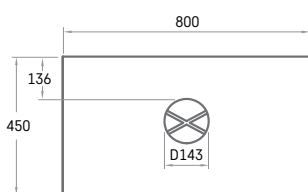

ROUND PLUS MF

D560, h= 140 mm (izlietne)
h = 865 mm
izlietne bez pārplūdes.

ROUND PLUS MF metāla kājas (melnas, matētas)	460	MFROUNDPLUS
ROUND PLUS izlietne (Matte White) ar noplūdi*	415	IROSPL/00
ROUND PLUS izlietne (tonēta) ar noplūdi*	480	IROSPL/xx
ROUND PLUS GRAPHITE izlietne ar noplūdi*	575	IROSPL/01

* Noplūdes vāciņa virspuse ir izgatavota no tāda paša materiāla un toņa, kā izlietne.
Silkstone® izstrādājumu toņus skat. 52. lpp.

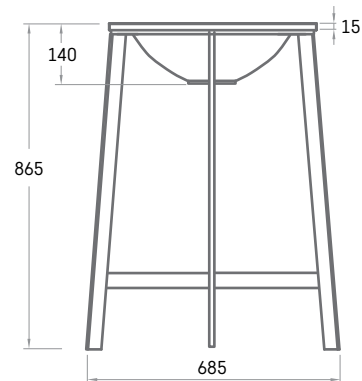
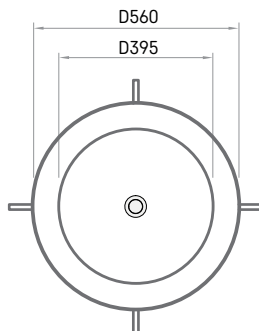

Modelis
Specifikācija
Cena EUR

Balta

Krāsaina

Art. NR.

Balta / Krāsaina

BELLA

650 × 390 mm
h = 160 mm
Liekama uz virsmas,
bez pārplūdes.

Akmens masas izlietne ar noplūdi	435		IBELL/00
Silkstone® izlietne ar noplūdi	450	515	IBELS/xx
GRAPHITE izlietne ar noplūdi		610	IBELS/01

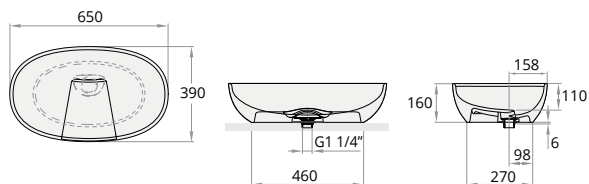
FELICE

690 × 375 mm
h = 158 mm
Liekama uz virsmas,
bez pārplūdes.

Silkstone® izlietne ar noplūdi*	390	475	IFES/xx
GRAPHITE izlietne ar noplūdi*		535	IFES/01

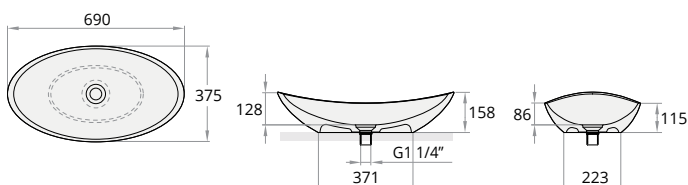

* Noplūde

* Noplūdes vāciņa virspuse ir izgatavota no tāda paša materiāla un toņa, kā izlietne.
Silkstone® izstrādājumu toņus skat. 52. lpp.

JAUNUMS!
INFINITY

800 × 470 mm
h = 95 mm
Liekama pie sienas
vai uz virsmas.

Silkstone® izlietne ar noplūdi	485	560	IINFs/xx
--------------------------------	-----	-----	----------

Izlietne ar integrētiem sienas stiprinājumiem.
Tonēta visa izlietne.

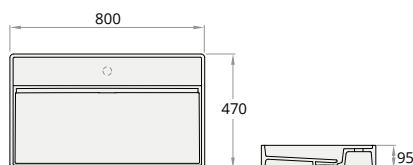
JAUNUMS!
QUADRO

700 × 430 mm
h = 137 mm
Liekama pie sienas
vai uz virsmas.

Akmens masas izlietne	355		IQUA/00
Silkstone® izlietne	430	495	IQUAS/xx
GRAPHITE izlietne		575	IQUAS/01

Izlietne ar integrētiem sienas stiprinājumiem.
Tonēta visa izlietne.

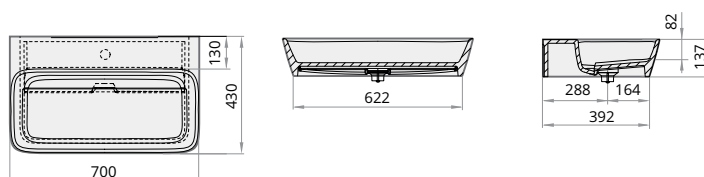

Cenas norādītas eiro ar PVN.

Modelis	Specifikācija	Cena EUR		Art. NR.
		Balta	Krāsaina	Balta / Krāsaina



DECO
 ø 450 mm
 h = 122 mm
 Liekama uz virsmas,
 bez pārplūdes.

Silkstone® izlietne ar noplūdi*	360	415	IDECS/xx
GRAPHITE izlietne ar noplūdi*		490	IDECS/01

Lai uzstādītu izlietni, virsmā papildus jāiegriež min. Ø120 mm urbums.

* Noplūdes vāciņa virspuse ir izgatavota no tāda paša materiāla un toņa, kā izlietne.
 Silkstone® izstrādājumu toņus skat. 52. lpp.

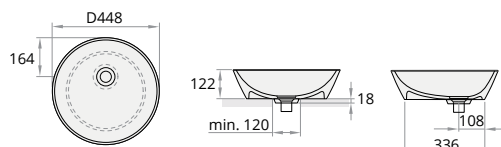

* Noplūde



AMORE
 600 × 370 mm
 h = 195 mm
 Liekama uz virsmas,
 bez pārplūdes.

Akmens masas izlietne ar hromētu noplūdi	330		IAMO/00
Silkstone® izlietne ar noplūdi*	390	465	IAMS/xx
GRAPHITE izlietne ar noplūdi*		490	IAMS/01

* Noplūdes vāciņa virspuse ir izgatavota no tāda paša materiāla un toņa, kā izlietne.
 Silkstone® izstrādājumu toņus skat. 52. lpp.

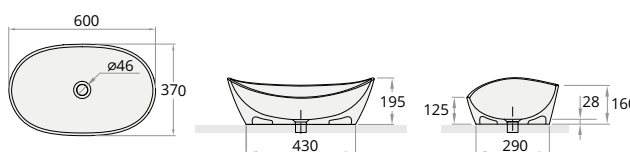

* Noplūde



ROUND ON
 ø 410 mm
 h = 140 mm
 Liekama uz virsmas,
 bez pārplūdes.

Akmens masas izlietne ar hromētu noplūdi	225	285	IROON/xx
Silkstone® izlietne ar noplūdi*	260	310	IROSON/xx
GRAPHITE izlietne ar noplūdi*		380	IROSON/01

* Noplūdes vāciņa virspuse ir izgatavota no tāda paša materiāla un toņa, kā izlietne.
 Silkstone® izstrādājumu toņus skat. 52. lpp.



* Noplūde



VARIO
 595 × 470 mm
 h = 150 mm
 Liekama pie sienas
 vai uz virsmas.

Akmens masas izlietne	230	315	IVAR/xx
-----------------------	-----	-----	---------

Izlietne ar integrētiem sienas stiprinājumiem.

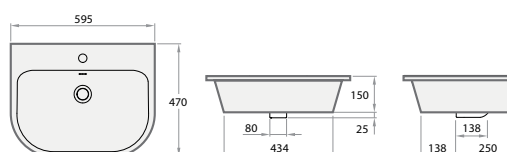

Modelis

Specifikācija

Cena EUR

Balta

Krāsaina

Art. NR.

Balta / Krāsaina



OVO IN

550 × 372 mm

h = 170 mm

Virsmā iegriežama.

Izlietne bez pārplūdes.
Pārplūde pieejama tikai
norādot atsevišķi.

Akmens masas izlietne*

175

260

IOVIN/xx

Silkstone® izlietne*

230

280

IOVSIN/xx

GRAPHITE izlietne*

355

IOVSIN/01

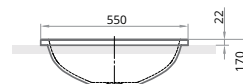
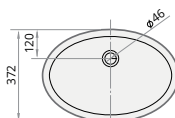

ROUND IN

ø 440 mm

h = 140 mm

Virsmā iegriežama.

Izlietne bez pārplūdes.
Pārplūde pieejama tikai
norādot atsevišķi.

Akmens masas izlietne*

210

280

IROIN/xx

Silkstone® izlietne*

245

300

IROSIN/xx

GRAPHITE izlietne*

375

IROSIN/01

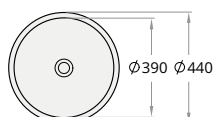

OPUS IN

520 × 320 mm

h = 130 mm

Virsmā iegriežama.

Izlietne bez pārplūdes.
Pārplūde pieejama tikai
norādot atsevišķi.

Silkstone® izlietne*

235

270

IOPSIN/xx

GRAPHITE izlietne*

325

325

IOPSIN/01

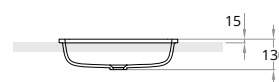
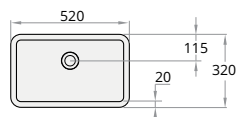

ORGANIC IN

690 × 480 mm

h = 185 mm

Virsmā iegriežama,
bez pārplūdes.

Akmens masas izlietne*

260

350

IORG/xx

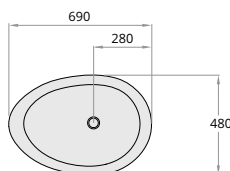

* Papildus:

Permanent open noplūde ar hromētu vāciņu

55

55

L2264

Permanent open noplūde ar Silkstone® vāciņu

55

65

DEIZSNOP/00

Permanent open noplūde ar GRAPHITE vai tonētu vāciņu

65

65

DEIZSNOP/xx

Cenas norādītas eiro ar PVN.

Modelis	Specifikācija	Cena EUR		Art. NR.
		Balta	Krāsaina	Balta / Krāsaina



LONG STEP 700
700 × 490 mm
h = 110 mm

Akmens masas izlietne	230	315	ILS700/xx
-----------------------	-----	-----	-----------

Izlietne ar integrētiem sienas stiprinājumiem.

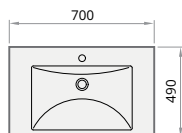

LONG STEP 1000
1000 × 490 mm
h = 110 mm

Akmens masas izlietne	275	360	ILS1000/xx
-----------------------	-----	-----	------------

Papildus:

Kronšteini, 2 gab., balti vai satīna	55	IZKLS/xx
--------------------------------------	----	----------

Kronšteini, 2 gab., nerūsējošā tērauda	260	IZKLS/NT
--	-----	----------

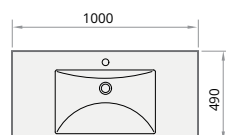

LONG STEP 1500
1500 × 490 mm
h = 110 mm

Akmens masas izlietne - labajā pusē	370	445	ILS1500/L/xx
-------------------------------------	-----	-----	--------------

Akmens masas izlietne - kreisajā pusē	370	445	ILS1500/K/xx
---------------------------------------	-----	-----	--------------

Akmens masas izlietne - simetriska	370	445	ILS1500/C/xx
------------------------------------	-----	-----	--------------

Papildus:

Kronšteini, 2 gab., balti vai satīna	55	IZKLS/xx
--------------------------------------	----	----------

Kronšteini, 2 gab., nerūsējošā tērauda	260	IZKLS/NT
--	-----	----------

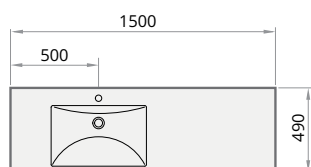

LONG STEP 1500/K

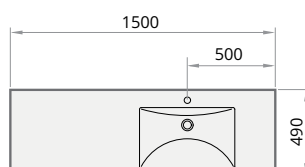

LONG STEP 1500/L

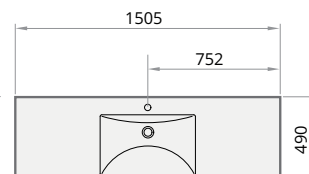

LONG STEP 1500/C



LONG STEP DUO
2010 × 490 mm
h = 110 mm

Dubultā akmens masas izlietne	500	590	ILSW/xx
-------------------------------	-----	-----	---------

Papildus:

Kronšteini, 3 gab., balti vai satīna	80	IZKLSW/xx
--------------------------------------	----	-----------

Kronšteini, 3 gab., nerūsējošā tērauda	385	IZKLSW/NT
--	-----	-----------

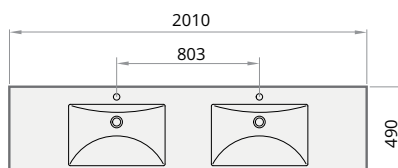

Nerūsējošā tērauda kronšteini izlietnēm LONG STEP 1000, LONG STEP 1500, LONG STEP DUO.

Modelis	Specifikācija	Cena EUR		Art. NR. Balta / Krāsaina
		Balta	Krāsaina	



MINI SAMBA
545 × 375 mm
h = 139 mm

Akmens masas izlietne	165	250	IMSA/xx
Papildus:			
Kronšteini, 2 gab., balti		45	IZKSA/00

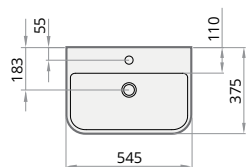

Kronšteini



SAMBA
695 × 375 mm
h = 139 mm

Akmens masas izlietne	195	285	ISA/xx
Papildus:			
Kronšteini, 2 gab., balti		45	IZKSA/00

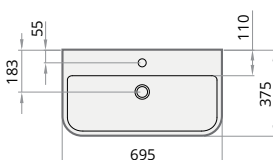

Kronšteini



MINI STEP
470 × 310 mm
h = 105 mm
Bez pārplūdes.

Akmens masas izlietne	120	205	IMST/xx
Papildus:			
Kronšteini, 2 gab., balti		35	IZKMST/00

Urbums jaucējkrāna uzstādīšanai ir tikai labajā pusē.

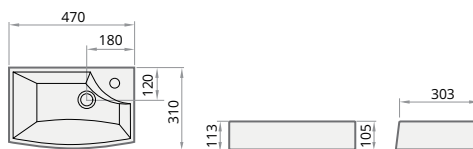

Kronšteini



STEP
600 × 500 mm
h = 120 mm

Akmens masas izlietne	210	295	ISTE/xx
Papildus:			
Kronšteini, 2 gab., balti		35	IZKTR/00

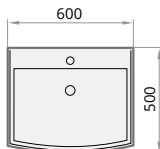

Kronšteini



VICTORIA
1200 × 530 × 190 mm
h = 875 mm

Akmens masas izlietne ar kājām	710		IVICK/00
Akmens masas izlietne uz virsmas	395	490	IVIC/xx

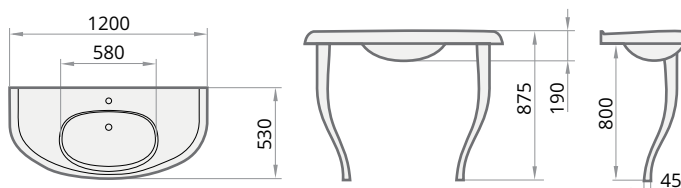

Cenas norādītas eiro ar PVN.

Modelis	Specifikācija	Cena EUR		Art. NR. Balta / Krāsaina
		Balta	Krāsaina	



BETA
800-2000 × 540 mm
h = 170 mm

Akmens masas izlietne 800-1000 mm*	260	370	IB1000/xx
Akmens masas izlietne 1001-1500 mm*	370	470	IB1500/xx
Akmens masas izlietne 1501-2000 mm*	405	490	IB2000/xx

Papildus:

Kronšteini, 2 gab., balti vai satīna	70	IZKL/xx
Kronšteini, 2 gab., nerūsējošā tērauda	80	IZKL/NT

* Izlietni BETA iespējams individualizēt garumā no 800 līdz 2000 mm.

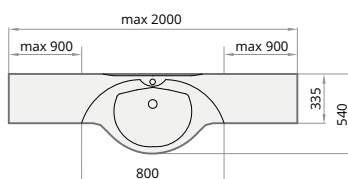

Kronšteini, liektie.



BETA DUO
1620-2000 × 540 mm
h = 170 mm

Akmens masas izlietne 1620-2000 mm*	490	590	IBW2000/xx
-------------------------------------	-----	-----	------------

Papildus:

Kronšteini, 3 gab., balti vai satīna	100	IZKLW/xx
Kronšteini, 3 gab., nerūsējošā tērauda	110	IZKLW/NT

* Izlietni BETA DUO iespējams individualizēt garumā no 1620 līdz 2000 mm.

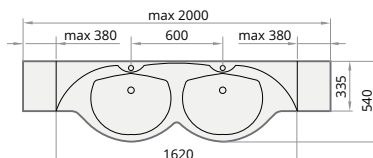

Kronšteini, liektie.



DELTA
600 × 460 mm
900 × 460 mm
1200 × 460 mm
h = 180 mm

Akmens masas izlietne 600 mm	155	240	IDE600/xx
Akmens masas izlietne 900 mm - labajā pusē	185	275	IDE900/L/xx
Akmens masas izlietne 900 mm - kreisajā pusē	185	275	IDE900/K/xx
Akmens masas izlietne 1200 mm - simetriska	220	315	IDE1200/xx

Papildus:

Kronšteini, 2 gab., balti vai satīna	70	IZKL/xx
Kronšteini, 2 gab., nerūsējošā tērauda	80	

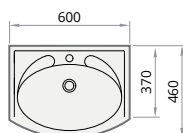

DELTA 600 (IDE600/xx)

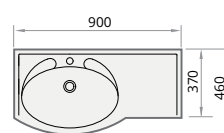

DELTA 900/K (IDE900/K/xx)

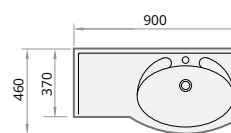

DELTA 900/L (IDE900/L/xx)

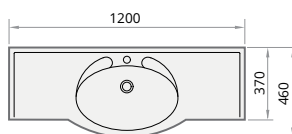

DELTA 1200/C (IDE1200/xx)



Kronšteini, liektie.

Modelis
Specifikācija
Cena EUR

Balta Krāsaina

Art. NR.

Balta / Krāsaina

CLARO MINI

 600 × 500 mm
h = 90 mm

 Maksimālais dziļums
veļasmašīnai 370 mm.

Izlietne bez pārplūdes.



Akmens masas izlietnes komplekts*

230

345

KICLAMISIF/xx

Papildus:

Ziepju trauks citā krāsā

35

55

DEIZTCLAMI/xx

* Komplektā: ziepju trauks, sifons ar veļasmašīnas pieslēgumu un 2 balti kronšteini.

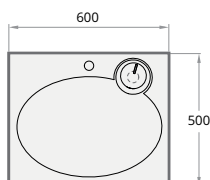

Kronšteini.

CLARO

 600 × 600 mm
h = 90 mm

 Maksimālais dziļums
veļasmašīnai 470 mm.

Izlietne bez pārplūdes.



Akmens masas izlietnes komplekts*

235

330

KICLASIF/xx

Papildus:

Ziepju trauks citā krāsā

35

55

DEIZTCLA/xx

* Komplektā: ziepju trauks, sifons ar veļasmašīnas pieslēgumu un 2 balti kronšteini.

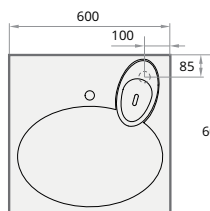

Kronšteini.

CLARO GRANDE

 600 × 750 mm
h = 100 mm

 Maksimālais dziļums
veļasmašīnai 600 mm.

Izlietne bez pārplūdes.



Akmens masas izlietnes komplekts*

315

415

KICLAGRSIF/xx

Papildus:

Ziepju trauks citā krāsā

35

55

DEIZTCLAGR/xx

* Komplektā: ziepju trauks, sifons ar veļasmašīnas pieslēgumu un 2 balti kronšteini.

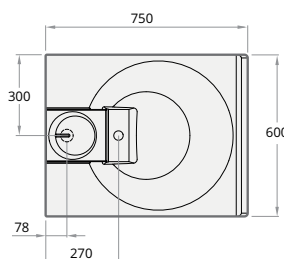

Kronšteini.



DO
 ø 220 mm
 h = 108 mm
 Liekama uz virsmas,
 bez pārplūdes.

Modelis	Specifikācija	Cena EUR		Art. NR. Balta / Krāsaina
		Balta	Krāsaina	
	Silkstone® izlietne*	115	130	IDOS/xx
	Silkstone® plauktiņš DO izlietnei**	160	180	IDOPS/xx
	Ozola masīvkoka plauktiņš DO izlietnei**	155		IDOPK
Papildus:				
	Permanent open noplūde ar Silkstone® vāciņu	55	65	DEIZSNOP/00

** Plauktiņam ir integrēti sienas stiprinājumi.

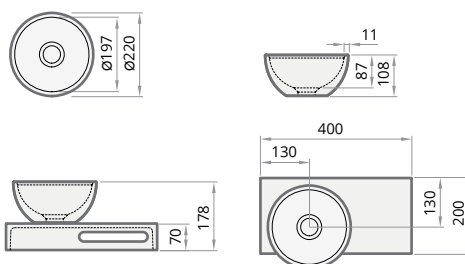

* Permanent open noplūde ar Silkstone® vāciņu.



RE
 400 × 210 mm
 h = 140 mm
 Liekama pie sienas
 vai uz virsmas,
 bez pārplūdes.

	Silkstone® izlietne (labā / kreisā puse)	185		IRES/L/00; IRES/K/00
Papildus:				
	Permanent open noplūde ar Silkstone® vāciņu	55	65	DEIZSNOP/00

Izlietnei ir integrēti sienas stiprinājumi.

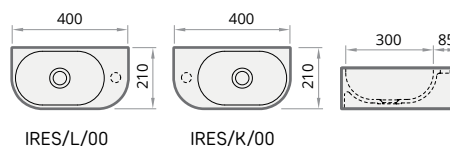

Permanent open noplūde ar Silkstone® vāciņu.



MI
 400 × 210 mm
 h = 140 mm
 Liekama pie sienas
 vai uz virsmas,
 bez pārplūdes.

	Silkstone® izlietne (labā / kreisā puse)	185		IMIS/L/00; IMIS/K/00
Papildus:				
	Permanent open noplūde ar Silkstone® vāciņu	55	65	DEIZSNOP/00

Izlietnei ir integrēti sienas stiprinājumi.

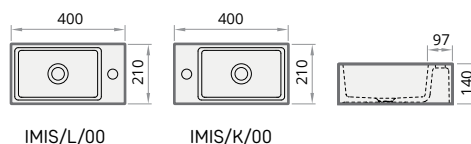

Permanent open noplūde ar Silkstone® vāciņu.

Modelis

Specifikācija

Cena EUR

Balta Krāsaina

Art. NR.

Balta / Krāsaina



CLASSIC KV

800 × 800 mm
900 × 900 mm
1000 × 1000 mm
h = 165 mm

CLASSIC KV80 komplekts	230	325	KDPCLKV80/xx
CLASSIC KV90 komplekts	255	345	KDPCLKV90/xx
CLASSIC KV100 komplekts	320	410	KDPCLKV100/xx
Papildus - sifons TurboFlow, ø 90 mm	30		205302

Komplektā ietilpst dušas paliktnis, panelis un regulējamas kājas.

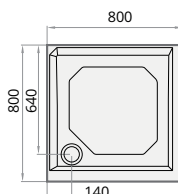

CL KV 80

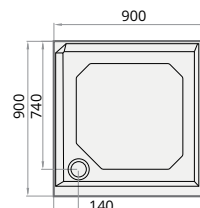

CL KV 90

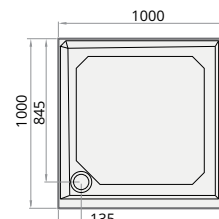

CL KV 100



CLASSIC RO

800 × 800 mm
900 × 900 mm
1000 × 1000 mm
h = 165 mm

CLASSIC RO 80 R 550 komplekts	230	325	KDPCLRO80/xx
CLASSIC RO 90 R 550 komplekts	255	345	KDPCLRO90R550/xx
CLASSIC RO 90 R 500 komplekts	255	345	KDPCLRO90R500/xx
CLASSIC RO 100 R 550 komplekts	320	410	KDPCLRO100/xx
Papildus - sifons TurboFlow, ø 90 mm	30		205302

Komplektā ietilpst dušas paliktnis, panelis un regulējamas kājas.

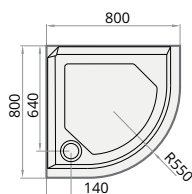

CL RO 80 R 550

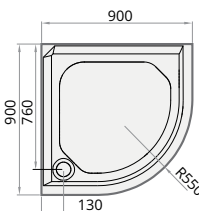

CL RO 90 R 550

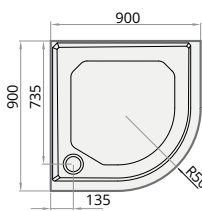

CL RO 90 R 500

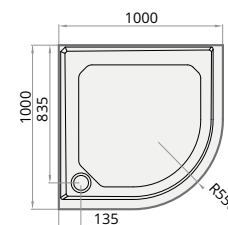

CL RO 100 R 550



CLASSIC NEW

900 × 900 mm
h = 154 mm

CLASSIC NEW RO 90 R 550 komplekts	255	350	KDPCLNR090/xx
Papildus - sifons TurboFlow, ø 90 mm	30		205302

Komplektā ietilpst dušas paliktnis, panelis un regulējamas kājas.

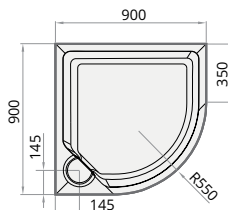

CL NEW RO 90 R 550



Modelis

Specifikācija

Cena EUR

Balta Krāsaina

Art. NR.

Balta / Krāsaina



ART KV

800 × 800 mm
900 × 900 mm
1000 × 1000 mm
h = 135 mm

ART KV 80 komplekts	225	300	KDPARTKV80/xx
ART KV 90 komplekts	235	320	KDPARTKV90/xx
ART KV 100 komplekts	340	420	KDPARTKV100/xx
Papildus - sifons TurboFlow, ø 90 mm	30		205302

Komplektā ietilpst dušas paliktnis, panelis un regulējamas kājas.



Sifons *TurboFlow*,
ø 90 mm (54 l/min.)

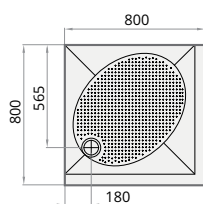

ART KV 80

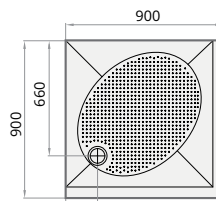

ART KV 90

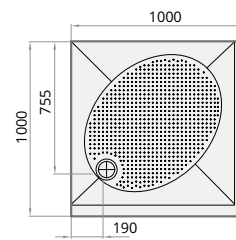

ART KV 100



ART RO

800 × 800 mm
900 × 900 mm
1000 × 1000 mm
h = 135 mm

ART RO 80 R 550 komplekts	225	300	KDPARTRO80/xx
ART RO 90 R 550 4W komplekts	235	320	KDPARTRO90R550W/xx
ART RO 90 R 500 komplekts	235	320	KDPARTRO90R500/xx
ART RO 100 R 550 komplekts	340	420	KDPARTRO100/xx
Papildus - sifons TurboFlow, ø 90 mm	30		205302

Komplektā ietilpst dušas paliktnis, panelis un regulējamas kājas.



Sifons *TurboFlow*,
ø 90 mm (54 l/min.)

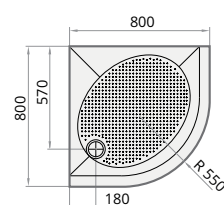

ART RO 80 R 550

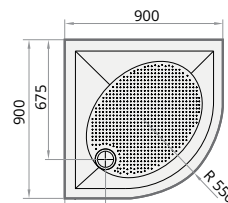

ART RO 90 R 550 4W

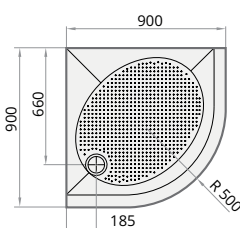

ART RO 90 R 500

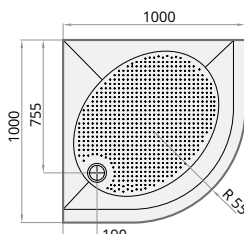

ART RO 100 R 550



Modelis

Specifikācija

Cena EUR

Balta Krāsaina

Art. NR.

Balta / Krāsaina



ART

800 × 1200 mm
900 × 1200 mm
h = 135 mm



Sifons TurboFlow,
ø 90 mm (54 l/min.)

ART 80 × 120 komplekts	330	425	KDPART80X120/xx
ART 90 × 120 komplekts	350	445	KDPART90X120/xx
Papildus - sifons TurboFlow, ø 90 mm	30		205302

Komplektā ietilpst dušas paliktņis, panelis un regulējamas kājas.

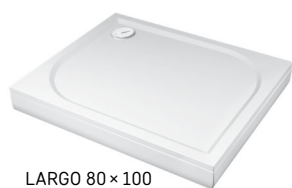
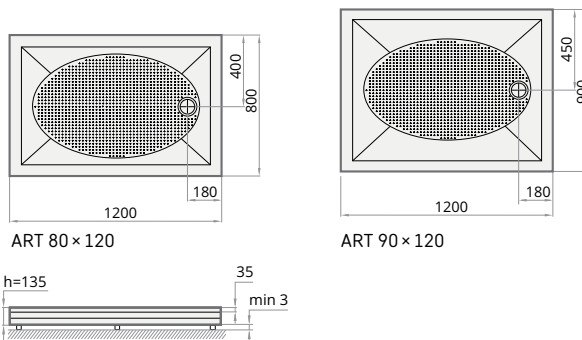

LARGO 80 × 100

LARGO

800 × 1000 mm
800 × 1400 mm
800 × 1600 mm
800 × 1700 mm
900 × 1100 mm
h = 135 mm



LARGO 80 × 170

LARGO NEW 90 × 110*



Sifons TurboFlow,
ø 90 mm (54 l/min.)

LARGO 80 × 100 komplekts	320	410	KDPLARG80x100/00
LARGO 80 × 140 komplekts	380	470	KDPLARG80x140/00
LARGO 80 × 160 komplekts	440	535	KDPLARG80x160/xx
LARGO 80 × 170 komplekts	500	615	KDPLARG80x170/xx
LARGO NEW 90 × 110 komplekts*	350	435	KDPLARG90X110/xx
Papildus - sifons TurboFlow, ø 90 mm	30		205302

* LARGO NEW 90 × 110 dušas paliktņa virsma ir bez reljefa.
Komplektā ietilpst dušas paliktņis, panelis un regulējamas kājas.

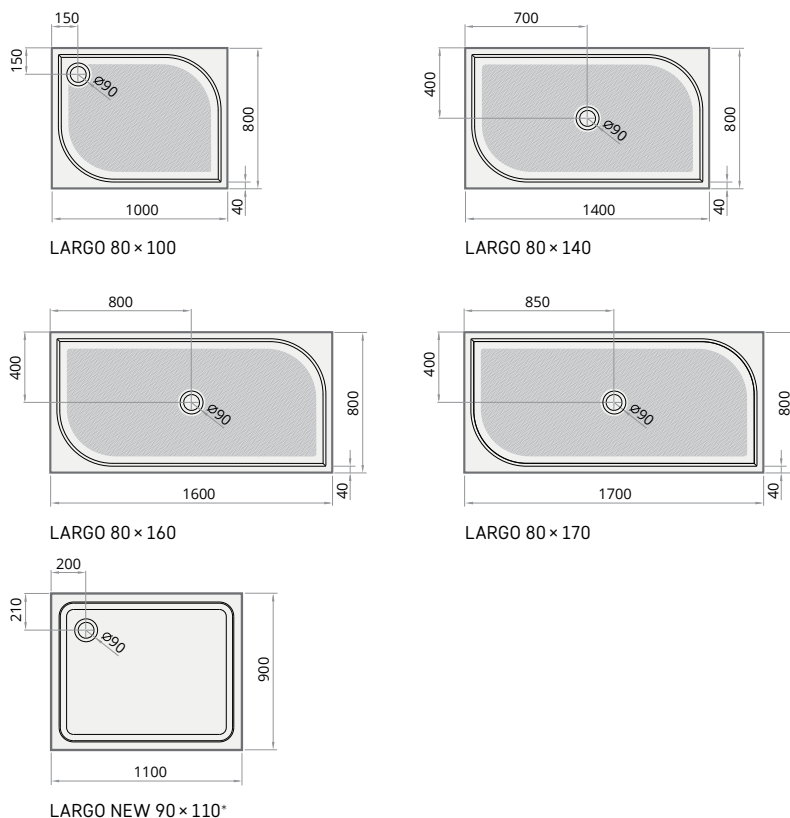

Cenas *Made to Measure* dušas paliktņim CRAFT

Materiāls	Platums (W), mm	Garums (L), mm								
		900-1000	1001-1100	1101-1200	1201-1300	1301-1400	1401-1500	1501-1600	1601-1700	1701-1800
Akmens masa Balts, h=35 mm	800	405	445	485	530	565	600	650	685	720
	801-900	450	495	550	590	640	675	720	775	815
	901-1000	500	560	600	655	710	760	-	-	-
	Papildus:									
	Panelis, h = 100 mm**					50				
	Krāsains dušas paliktņis***					250				
	Sifons TurboFlow, ø 90 mm					30 (Art. NR. 3389700062103)				
Silkstone®* Balts, h=35 mm	800	685	755	825	890	955	1025	1135	1160	1225
	801-900	775	845	925	1000	1075	1150	1225	1300	1375
	901-1000	860	945	1025	1110	1190	1275	-	-	-
	Papildus:									
	Panelis, h = 100 mm**					100				

- * Sifons ar Silkstone® vāciņu ir komplektā.
- ** Pasūtot paneli divām blakus esošām malām, starp tām ir jābūt 90° leņķim.
- *** Panelis arī krāsains (dušas paliktņa krāsā).

Kājas dušas paliktņim ir komplektā. Slīpi malu nogriezumī un malu izgriezumi ir iekļauti cenā. Pieļaujamās garuma un platuma robežnovirzes gatavam paliktņim ±3 mm. Pasūtot, obligāti jāaizpilda *Pasūtījuma forma dušas paliktņim CRAFT* (skat. blakus lpp.).

Akmens masas dušas paliktņa sifons (jāpasūta papildus).

Silkstone® dušas paliktņa sifons (iekļauts komplektā).

Sifons TurboFlow ø 90 mm (54 l/min).

Sifons Viega Tempoplex Plus ø 90 mm (51 l/min).

Made to Measure dušas paliktņis CRAFT

900-1800 x 800-1000 mm*
h = 35 / h = 135 mm (ar paneli)

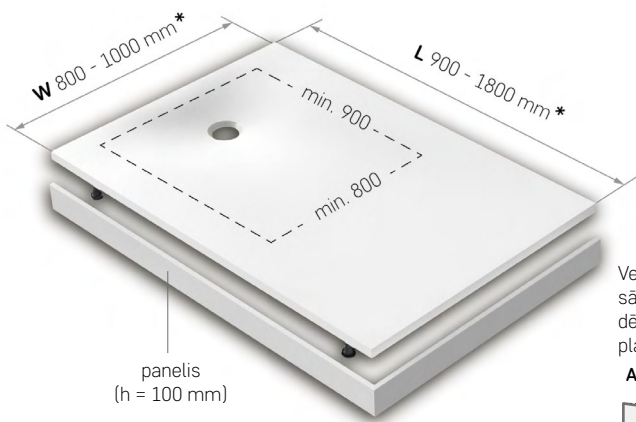

Piemēri malu nogriezumim un izgriezumiem:

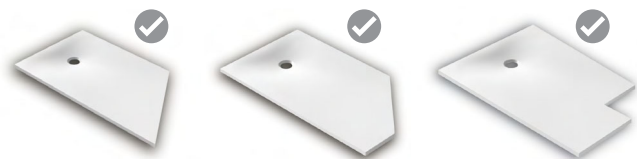

Ja dušas paliktņim starp malām ir šauri vai plati leņķi, tad W un L izmērus cenu tabulai nosaka pēc principa, kas atainots ilustrācijā.

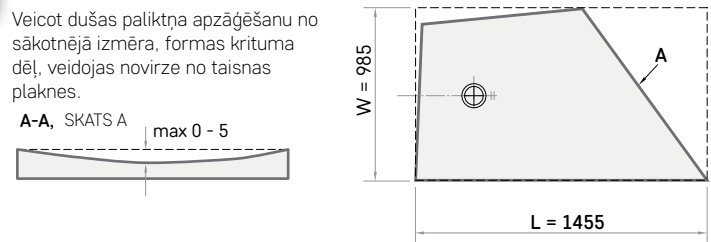

Veicot dušas paliktņa apzāģēšanu no sākotnējā izmēra, formas krituma dēļ, veidojas novirze no taisnas plaknes.

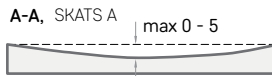

* L 900 - 1500 mm x W 800 - 1000 mm

* L 1501 - 1800 mm x W 800 - 900 mm

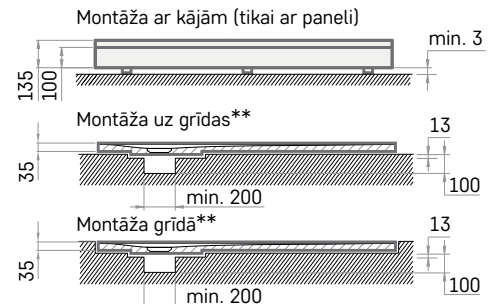
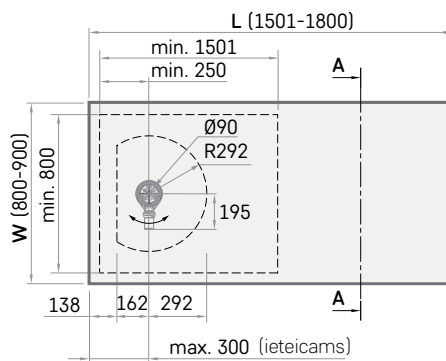
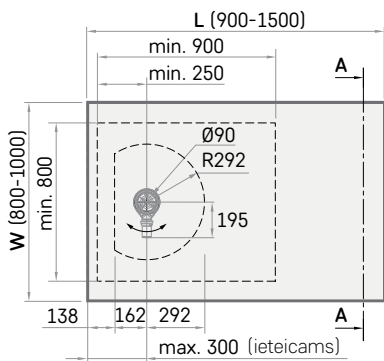

** Starp dušas paliktņi un virsmu obligāti jāiekļāj 3 mm biezs polipropilēns.

UZMANĪBU! Montāža grīdā iespējama tikai fiksēta izmēra paliktņiem: 1300 x 900 mm, 1500 x 1000 mm, 1500 x 800 mm, 1800 x 900 mm.

Pasūtījuma forma dušas paliktņim CRAFT

1. Izvēlieties materiālu (atzīmējiet ar krustiņu):

- akmens masa Silkstone®

2. Izvēlieties / norādiet krāsu (iespējas skat. 51.-52.lpp.):

- balts krāsains, krāsas nosaukums: _____

3. Sagatavojiet dušas paliktņa rasējumu:

- iepazīstieties ar mērīšanas ieteikumiem (skat. pa labi);
- uzmēriet vietu, kurā liksiet dušas paliktņi;
- precizējiet dušas paliktņa izmērus, atņemot 3 mm no katras ;
uzmērītās vietas malas, kas piekļaujas sienai (no visām malām,
ja plānojat veikt montāžu grīdā);
- uzrasējiet dušas paliktņi zīmējumā zemāk (piemērs pa labi):
 - dušas paliktņa malām ir jāievietojas rūtiņu laukumā,
 - viena rūtiņa apzīmē – 50 × 50 mm,
 - noplūdes atrašanās vietu, cik iespējams, centrējiet,
 - jānorāda izmēri visiem dušas paliktņa malu nogriežņiem
(izmēri jānorāda malu projekcijām uz rūtiņu laukuma
ārmalām; līdzīgi kā piemērā pa labi).

4. Atzīmējiet dušas paliktņa malas, kuras būs pie sienas.

5. Atzīmējiet dušas paliktņa malas, kurām nepieciešams panelis.

6. Īpašas atzīmes:

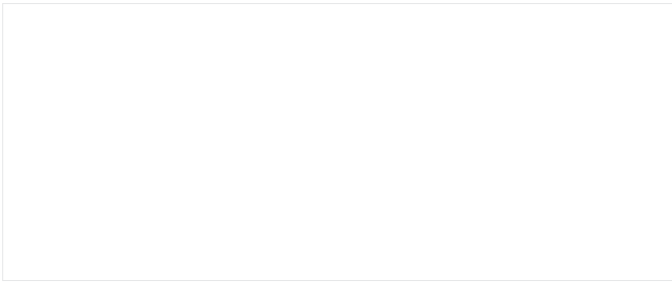

SIENA PANELIS

Kā veikt mērījumus

1. Visi mērījumi jāveic:

- milimetros
- dušas paliktņa montāžas augstumā
- pēc pabeigtas sienu apdares, piem., siena ir noflīzēta

2. Obligāti jāpārbauda sienu līdzenums, lai savlaicīgi pamanītu iespējamās spraugas starp dušas paliktņi un sienu.

Dušas paliktņa rasējuma piemērs:

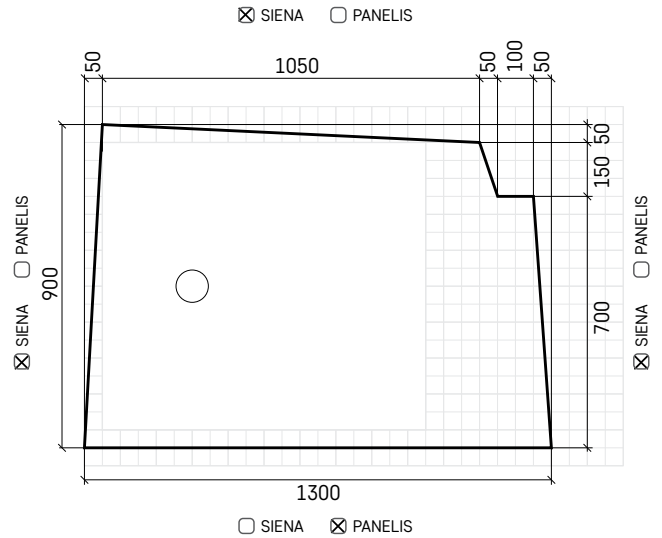

SIENA PANELIS

SIENA PANELIS

SIENA PANELIS

= 50 × 50 mm

Ieteikumi rasējuma sagatavošanai *Made to Measure* vannai DECO SHAPE

Katra DECO SHAPE vanna ir unikāla un tiek izgatavota saskaņā ar klienta iesniegto rasējumu.

Kā veikt mērījumus

1. Visi mērījumi jāveic:
 - milimetros,
 - vannas virsmas montāžas augstumā,
 - pēc tam, kad siena ir noflīzēta.
2. Jāpārbauda sienu līdzenuma, lai savlaicīgi pamanītu iespējamās spraugas starp vannu un sienu.

Kā sagatavot rasējumu

1. Iepazīstieties ar zīmējumu *Vannas rasējuma piemērs*.
2. Zīmējumā *Vannas maksimālais izmērs* izvēlieties kādu rūtiņu laukuma ārmaļu par sienu un iezīmējiet pārējās sienas, kurām piekļausies vanna.
3. Izgrieziet (pa raustīto līniju) vannu no zīmējuma *Vannas minimālais izmērs* un iegroziet to vislabākajā pozīcijā *Vannas maksimālais izmērs*, kur to pielīmējiet.
4. Piezīmējiet vannas ārējās malas
SVARĪGI! Jāparedz vieta jaucējkrāniem un jāpārlicinās, ka ūdens pievade un noplūde ir iespējama vietā, kur atrodas vannas noplūde-pārplūde.
5. Norādiet izmērus visiem vannas parametriem, līdzīgi kā tas ir veikts zīmējumā *Vannas rasējuma piemērs*.

Vannas rasējuma piemērs:

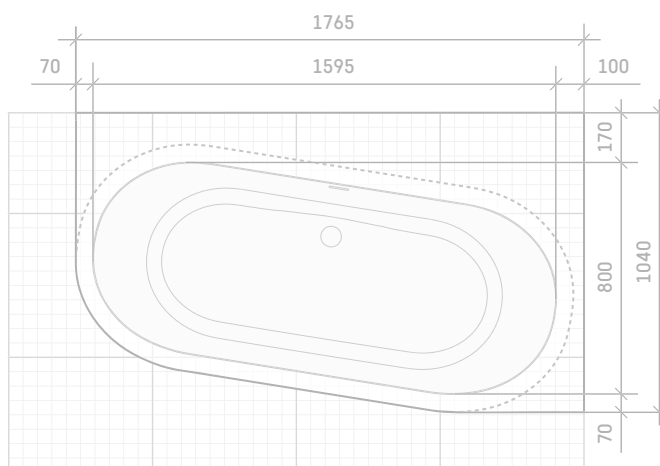

6. Norādiet rasējumā jaucējkrāna urbumu novietojumu un to diametrus.
7. Norādiet virsmas toni (iespējas skat. 52.lpp.): _____

Vannas maksimālais izmērs:

2500 × 1250 mm; 1 rūtiņa = 50 × 50 mm

□ = 50 × 50 mm

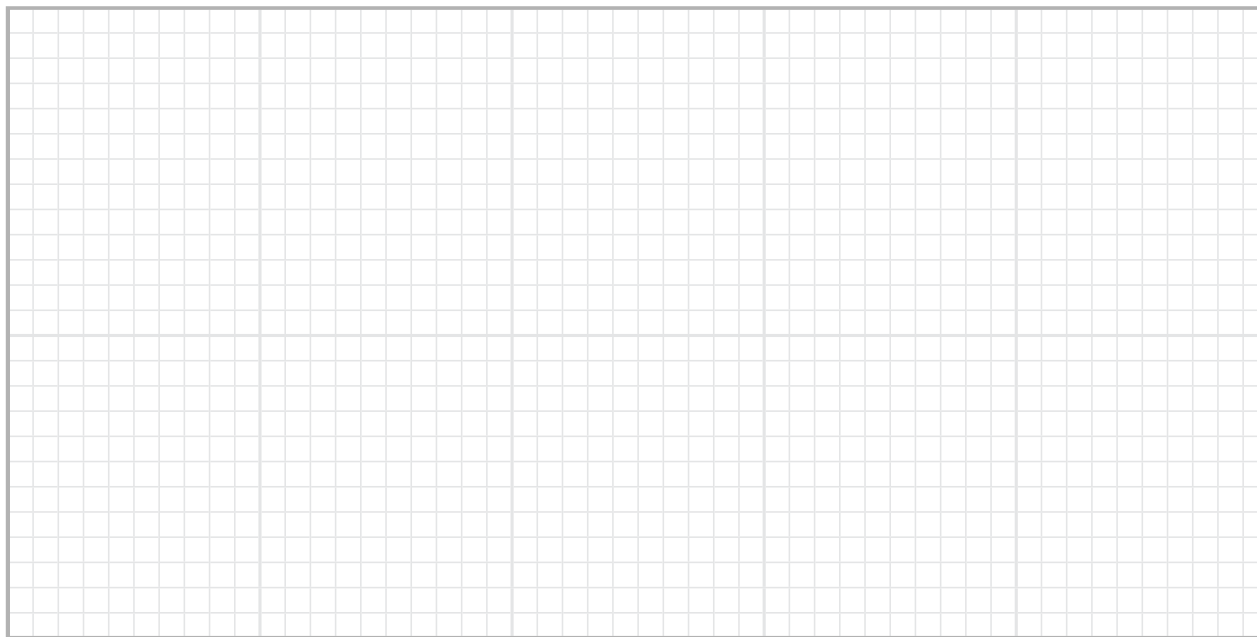

Vannas minimālais izmērs 1660 × 725 mm

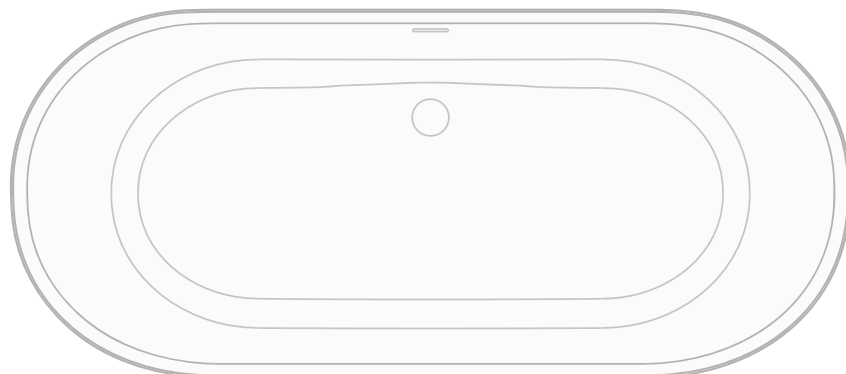

ARTIKULA SASTĀDĪŠANA, VEICOT PASŪTĪJUMU

Piemērs vannas TRE GRANDE artikula sastādīšanai pasūtījumam.

Komplektācija: labā puse; augstais panelis; krāsa Glossy Granite Silver (vienkrāsaina vanna).

1. Izvēlamies artikulus:

VATREGR/L/xx – labās puses vanna (xx vietā norādīsim krāsas izvēli un iekavās aiz artikula rakstīsim izvēlēto krāsu).

PATREGRA/L/xx – panelis labās puses vannai (xx vietā norādīsim krāsas izvēli un iekavās aiz artikula rakstīsim izvēlēto krāsu).

2. Pasūtījumā rakstām:

VATREGR/L/01 (GLOSSY GRANITE SILVER) + PATREGRA/L/01 (GLOSSY GRANITE SILVER).

Piemērs vannas VARIO L artikula sastādīšanai pasūtījumam

Komplektācija: garums 1660 mm; hromēta noplūde-pārplūde;

2 noapaļoti stūri (A, D); krāsa: iekšpuse Glossy Alpine White, ārpusē Glossy City Grey (divkrāsaina vanna).

1. Izvēlamies artikulus:

VAVARLAD/xx – vanna (xx vietā norādīsim krāsas izvēli un iekavās aiz artikula rakstīsim izvēlēto krāsu).

SIFVVARM/H – hromēta noplūde-pārplūde.

2. Pasūtījumā rakstām:

VAVARLAD/01 (GLOSSY CITY GREY / GLOSSY ALPINE WHITE) + SIFVVARM/H

Apzīmējumi artikulos aiz slīpsvītras “/”

Akmens masas izstrādājumiem

xx – jānorāda krāsas izvēle:

00 – Glossy Alpine White (balta krāsa)

01 – cita (ne balta) krāsa

Uzmanību! Veidojot artikulu, pasūtījumu komentāros jānorāda, vai nepieciešama vienkārša, vai divkrāsaina vanna (skatiet piemērus blakus).

Silkstone® t.sk. GRAPHITE izstrādājumiem

xx – jānorāda toņa izvēle:

00 – Matte White (balta krāsa)

01 – GRAPHITE

02 – tonēts Silkstone® Made to Measure izstrādājumiem (iespējas skat. 52. lpp)

03 – Matte Grey

04 – Matte Caffelette

K – kreisā puse

L – labā puse

AKMENS MASAS PRODUKTU KRĀSU KARTE

Produkta veids	Produkta nosaukums	GLOSSY ALPINE WHITE (balta)	KRĀSU PALETES*							
			CITY		JUICY		PEARL		GRANITE	
			MONO**	DUO***	MONO	DUO	MONO	DUO	MONO	DUO
Vannas	AMORE	+								
	BELLA	+								
	BEL CANTO	+		+		+			+	+
	STEP	+		+		+			+	+
	VICTORIA	+		+		+			+	+
	VARIO M / L / XL	+		+		+			+	+
	QUADRO	+								
	STORIA	+								
	TRE / TRE GRANDE	+		+		+			+	+
	UNO / UNO GRANDE	+		+		+			+	+
VERSO	+		+		+			+	+	
Izlietnes	AMORE	+								
	BELLA	+								
	ROUND ON	+	+	+	+	+	+			
	QUADRO	+								
	VICTORIA (krāsas tikai GLOSSY ALPINE WHITE)	+	+		+					+
	VARIO	+		+		+				+
	ORGANIC IN	+	+		+		+			+
	ROUND IN	+	+		+					+
	OVO IN	+	+		+					+
	LONG STEP kolekcija	+	+		+		+			+
	Made to Measure izlietnes	+	+		+		+			+
	MINI SAMBA / SAMBA	+	+		+					+
	MINI STEP / STEP	+	+		+					+
	BETA	+	+		+		+			+
	DELTA	+	+		+		+			+
CLARO kolekcija****	+	+		+					+	
Dušas paliktņi	CLASSIC	+	+		+					+
	ART	+	+		+		+			+
	CRAFT	+	+		+					+
	LARGO	+	+		+		+			+

* CITY (GLOSSY CITY GREY / GLOSSY CITY FOG / GLOSSY CITY SMOKE/ GLOSSY CITY BLACK);

UZMANĪBU! GLOSSY CITY BLACK tonis pieejams vannām tikai DUO versijā, bet izlietnēm un dušas paliktņiem tonis nav pieejams;

PEARL (GLOSSY PEARL SNOW, GLOSSY PEARL CHAMPAGNE, GLOSSY PEARL SAND, GLOSSY PEARL BARK);

JUICY (GLOSSY JUICY BERRY / GLOSSY JUICY MANDARINE / GLOSSY JUICY APPLE / GLOSSY JUICY PLUM (tonis dušas paliktņiem nav pieejams);

GRANITE (GLOSSY GRANITE GOLD, GLOSSY GRANITE SILVER, GLOSSY GRANITE GALAXY, GLOSSY GRANITE CASHMERE).

** MONO - vanna vienā krāsā; *** DUO - vanna divās krāsās, iekšpuse vienmēr GLOSSY ALPINE WHITE, bet ārpusē - izvēlētajā krāsā;

**** Claro kolekcija - baltai izlietnei ziepju trauks - izvēlētajā krāsā.

Individuāli toni, krāsas un to salikumi iespējami tikai pēc saskaņojuma ar ražotāju un nav pieejami visos gadījumos.

SILKSTONE® PRODUKTU TONU KARTE

Produkta veids	Produkta nosaukums	TONIS							
		Matte White	GRAPHITE	Matte Caffelatte	Matte Grey	Matte Shadow	Matte Desert	Matte Night	Matte Cemento
Made to Measure koncepta produkti	Made to Measure izlietņu virsma*	+				+	+	+	+
	Made to Measure ON TOP izlietņu virsma	+	+			+	+	+	+
	CRAFT dušas paliktņi	+							
	Deco Shape vanna (tonēta tikai virsma)	+				+	+	+	+
	Deco Shape RE vanna (tonēta tikai virsma)	+				+	+	+	+
	Deco Shape RE A/D vanna (tonēta tikai virsma)	+				+	+	+	+
	FLOW	+							
	Made to Measure Silkstone plaukti	+				+	+	+	+
	Made to Measure sienas paneļi	+				+	+	+	+
Vannas	Bella	+	+	+	+				
	Felice	+	+	+	+				
	Quadro	+	+	+	+				
	Infinity (tonēti tikai sānu paneļi)	+		+	+				
	Amore	+	+	+	+				
	Dolce	+	+						
	Deco Nudo	+	+	+	+				
	Deco Rim	+	+	+	+				
	Victoria (kājas arī GRAPHITE)	+							
	Deco Wall	+	+	+	+				
Deco Corner (tonēta tikai vannas virsma)	+		+	+					
Izlietnes	Bella	+	+	+	+				
	Felice	+	+	+	+				
	Infinity	+		+	+				
	Amore	+	+	+	+				
	Quadro	+	+	+	+				
	Round On	+	+	+	+				
	Round Plus	+	+	+	+				
	Deco	+	+	+	+				
	Deco MF virsmas	+	+	+	+				
	OVO IN	+	+	+	+				
	ROUND IN	+	+	+	+				
	OPUS IN	+	+	+	+				
	DO izlietnes plauktiņš	+		+	+				
	DO	+		+	+				
	RE, MI	+							

SIA "PAA" PAPLAŠINĀTĀS GARANTIJAS NOTEIKUMI

SIA "PAA" (PAA) ražo vannas, izlietnes un dušas paliktnus kopš 1993. gada. PAA fabrika atrodas Latvijā, Eiropas Savienībā. Produkti ir izgatavoti no kvalitatīviem materiāliem un atbilst ES normām. Pareizi kopoti tie kalpo vairākas desmitgades, tādēļ PAA sniedz desmit gadu garantiju.



Garantijas noteikumi:

1. PAA dod garantiju, ka tās produkti – vannas, dušas paliktni un izlietnes (Produkti) – ir pilnībā funkcionāli un tie nemainīs formu un krāsu, tiem nelobīsies pārklājums, tajos neveidosies plaisas un pūslīši (Defekti):
 - a. desmit gadus no iegādes datuma, neatkarīgi no uzstādīšanas datuma, ja Produkts tiek lietots mājāsaimniecības apstākļos;
 - b. divus gadus no iegādes datuma, ja Produkts tiek lietots komerciālā vai sabiedriskā objektā (piemēram, restorānos, birojos, mācību iestādēs, viesnīcās, apartamentu vai sporta kompleksos u.c.).
2. PAA piešķir:
 - a. četru gadu garantiju masāžas sistēmas detaļām, ja vannu ar masāžas sistēmu ir uzstādījis PAA pilnvarots pārstāvis;
 - b. divu gadu garantiju masāžas sistēmu detaļām, pārplūdes notecēm, paneļiem, armatūrai, koka detaļām un citiem piederumiem.
3. Visiem PAA Produktiem ir CE marķējums un tie atbilst ES drošuma, veselības un vides aizsardzības prasībām.
4. Ja Produktam tiek konstatēts Defekts atbilstoši šīs garantijas noteikumiem un nosacījumiem, pēc pienācīgas pārbaudes Produkts tiks salabots vai nomainīts. Produkta aizstājējam būs tādi paši raksturlielumi (materiāls, izmēri, krāsa utt.) kā oriģinālajam Produktam, ja vien tas nebūs neiespējami ražošanas pārtraukšanas dēļ, - tādā gadījumā PAA aizstās to ar Produktu ar līdzīgiem raksturlielumiem.
5. PAA garantija nav spēkā:
 - a. ja Produktam bojājumus ir nodarījušas trešās puses vai ģiņnieks transportēšanas, uzstādīšanas, apkopes vai remontēšanas laikā (izņemot gadījumus, ja uzstādīšanu, apkopi vai remontu veic PAA pilnvarota persona);
 - b. ja Produktam bojājumus apzināti vai neapzināti ir nodarījis ģiņnieks Produkta neatbilstošas glabāšanas vai lietošanas dēļ (piemēram, pakļaujot dabas apstākļiem; pakļaujot pārmērīgam UV starojumam; ar termisko šoku, kas rodas lejojot aukstā vannā ūdeni karstāku par 60 Celsija grādiem; pakļaujot ķīmiskiem un mehāniskiem bojājumiem utt.);
 - c. ja Produkts ir patvaļīgi jebkādā veidā modificēts;
 - d. ja ģiņnieks nav ievērojis uzstādīšanas un lietošanas instrukciju norādījumus;
 - e. ja Defektus ir izraisījuši ārēji faktori, kas ir ārpus PAA kontroles (piemēram, elektrotīkla darbības traucējumi; slihta ūdens kvalitāte; termostata vārsta darbības traucējumi; zibens; ugunsgrēks; plūdi utt.).
6. PAA garantija neattiecas uz:
 - a. Produkta dabisko nolietojumu (piemēram, virsmas nolietojums, skrāpējumi, iespaidumi, krāsas maiņa saules UV starojuma ietekmē, blīvju un vannas spilvenu nolietojums utt.);
 - b. nelielām izmaiņām Produkta virsmā, kas ir raksturīgas dabīgā akmens izskatam un kas neietekmē tā strukturālo integritāti;
 - c. negludumiem Produkta apakšpusē, kas nav redzami un neietekmē tā lietošanu.
7. PAA rekomendē Produktu uzstādīšanu uzticēt PAA pilnvarotam pārstāvim vai arī citam profesionālam santehnikas pakalpojumu sniedzējam.
8. PAA patur tiesības ieviest nelielas izmaiņas Produkta izskatā un konstrukcijā. Pieļaujamās garuma un platuma robežnovirzes ir +/-5 mm līdz 1 m un +/-10 mm virs 1 m.
9. Piesakot PAA garantiju, pircējam ir jāuzrāda derīgs pirkuma apliecinājums (čeks vai pavadzīme) un/vai PAA garantijas talons.
10. Visas transportēšanas un uzstādīšanas izmaksas, kas saistītas ar Produkta nomaiņu šīs garantijas ietvaros, ir jāsedz ģiņniekam.
11. Iegādājoties Produktu, ģiņnieks piekrīt, ka PAA neuzņemas atbildību par bojājumu apmēru, kas pārsniedz oriģinālajā Produktā rēķinā un/vai pavadzīmē un/vai čekā norādīto summu. PAA neuzņemas atbildību par zaudējumiem, kas nav paredzēti šajā garantijā:
 - a. tostarp, bet neaprobežojoties ar atbildību par produktu, kas nav pieejams lietošanai, zaudēto peļņu, uzņēmējdarbības zaudējumiem, neērtībām vai morālām ciešanām ģiņniekam;
 - b. netiešiem un pastarpinātiem zaudējumiem vai sodiem mēriem, kas ir saistīti ar Produkta bojājumiem, no trešajām pusēm.

VIETA PIEZĪMĒM:

